



MURELLE HE 50 R ErP

ΟΔΗΓΙΕΣ ΓΙΑ ΤΗΝ ΕΓΚΑΤΑΣΤΑΣΗ ΚΑΙ ΤΗ ΣΥΝΤΗΡΗΣΗ



ΕΛ

ΠΙΣΤΟΠΟΙΗΣΗ RANGE RATED

Ο λέβητας μπορεί να προσαρμοστεί στις απαιτήσεις του συστήματος θέρμανσης με τον καθορισμό της μέγιστης ισχύος θέρμανσης κατά τη διάρκεια της εγκατάστασης. Αυτό σας επιτρέπει να τροποποιήσετε την μέγιστη ισχύ της συσκευής, εντός των ορίων σύμφωνα με ειδικούς κανονισμούς. Ανατρέξτε στην ενότητα 3.3 (Πρόσβαση σε παραμέτρους εγκατάστασης).

Μόλις ρυθμιστεί η επιθυμητή ισχύς (PAR 31) επαναφέρατε την τιμή σε kW στην ειδική κολλητική ετικέτα που συνοδεύει την συσκευή (βλέπε σχέδιο).

Η ετικέτα εφαρμόζεται στην πλευρά των τεχνικών δεδομένων του λέβητα.

Για τις επόμενες αναθεώρηση και προσαρμογές ανατρέξτε τη νέα καθορισμένη τιμή.

Στην **MURELLE HE 50 R ErP** η τιμή ρύθμισης PAR = 100 αντιστοιχεί σε μια μέγιστη ισχύ θέρμανσης των 46,70 kW.

Η τιμή της μέγιστης ισχύος θέρμανσης λαμβάνεται: 46,70 kW (Ισχύς 80-60°C) x 1 (PAR 31) = 46,70 kW

Fonderia SIME S.p.A. Legnago - VR (Italy) - Tel. +39 0442 631111			
CALDAIA A CONDENSAZIONE - CONDENSING BOILER - CALDERA DE CONDENSACION - CALDEIRA A CONDENSACAO - CHAUDIERE A CONDENSATION - CONDENSATIEKETEL - BRENNWERTKESSEL - KĚBĚTA ZVĚTVYNOUČNĚ - KONDENZACJISKI KOTEL - PLYNOVÝ KONDENZACNÍ KOTEL - KONDENSARE CĂZAN - KOCIOŁ KONDENSACYJNY			
MURELLE HE 50 R ErP		8111202	
9000000000		2015	
		Dir. 92/42 CEE	
		CE 1312	
		PIN n. 1312CM5613	
2,30 L			
Q _{th} max =	46,00 kW	Q _{th} min =	9,60 kW
P _{th} max 80-60°C =	46,80 kW	P _{th} min 80-60°C =	9,30 kW
P _{th} max 50-30°C =	51,20 kW	P _{th} min 50-30°C =	10,50 kW
P _{th} S =	3,5 bar	T max =	85 °C
230V~ - 50Hz - 141W		IP X4D	NOx class 5
IT-ES-PT-IE-GB	82H0P	B23-B23P-B53-B53P- C13-C33-C43-C53-C83	G20 20 mbar
FR	82E0P	B23-B23P-B53-B53P- C13-C33-C43-C53-C83	G20G25 20/25 mbar
BE	08E0B	B23-B23P-B53- C13-C33-C43-C53-C83	G20G25 20/25 mbar
Taratura di fabbrica Potenza max. riscaldamento kW		46,80	
Taratura Potenza max. a cura dell'installatore kW			
Data di taratura			
Firma dell'installatore			
MADE IN ITALY			

Τα κουτάκια με γκρι φόντο θα πρέπει να συμπληρώνονται με ευθύνη του τεχνικού εγκατάστασης

ΓΙΑ ΤΟΝ ΕΓΚΑΤΑΣΤΑΤΗ

ΠΕΡΙΕΧΟΜΕΝΑ

1	ΠΕΡΙΓΡΑΦΗ ΤΗΣ ΣΥΣΚΕΥΗΣ.....	σελ.	4
2	ΕΓΚΑΤΑΣΤΑΣΗ	σελ.	8
3	ΧΑΡΑΚΤΗΡΙΣΤΙΚΑ	σελ.	15
4	ΧΡΗΣΗ ΚΑΙ ΣΥΝΤΗΡΗΣΗ	σελ.	23

ΣΥΜΜΟΡΦΩΣΗ

Η Εταιρεία μας δηλώνει ότι οι λέβητες Murelle HE 50 R ErP συμμορφώνονται με τις βασικές απαιτήσεις των ακόλουθων οδηγιών:

- Οδηγία Απόδοσης 92/42/EK
- Κανονισμός gasa 2016/426/EK
- Οδηγία Ηλεκτρομαγνητικής Συμβατότητας 2014/30/UE
- Οδηγία Χαμηλής Τάσης 2014/35/UE
- Οδηγία Βιοσυματού Σχεδιασμού 2009/125/EK
- Κανονισμός (ΕΕ) αριθ 813/2013 - 811/2013
- Κανονισμός (ΕΕ) 2017/1369



ΣΗΜΑΝΤΙΚΟ

Κατά την πρώτη έναυση του λέβητα συνιστάται να εκτελέσετε τους παρακάτω ελέγχους:

- Ελέγξτε ότι δεν υπάρχουν υγρά ή εύφλεκτα υλικά στο άμεσο περιβάλλον του λέβητα.
- Βεβαιωθείτε ότι οι ηλεκτρικές συνδέσεις έχουν γίνει σωστά και ότι το καλώδιο γείωσης είναι συνδεδεμένο με ένα καλό σύστημα γείωσης.
- Ανοίξτε τη στρόφιγγα του φυσικού αερίου και να ελέγξετε την ορθότητα των συνδέσεων, συμπεριλαμβανομένου του καυστήρα.
- Βεβαιωθείτε ότι ο λέβητας έχει ρυθμιστεί για τη λειτουργία με το είδος του αερίου που παρέχεται.
- Βεβαιωθείτε ότι ο αγωγός εξαγωγής των προϊόντων καύσης δεν παρεμποδίζεται και / ή έχει συναρμολογηθεί σωστά.
- Βεβαιωθείτε ότι όλες οι στραγγαλιστικές βαλβίδες είναι ανοιχτές.
- Βεβαιωθείτε ότι το κύκλωμα είναι γεμάτο με νερό και έχει απαερωθεί σωστά.
- Βεβαιωθείτε ότι δεν έχει μπλοκάρει ο κυκλοφορητής
- Εξαερώστε τον παρών αέρα στο σωλήνα αερίου μέσω της λειτουργίας απαέρωσης αποσυμπίεσης που βρίσκεται στην είσοδο της βαλβίδας αερίου.
- Ο εγκαταστάτης πρέπει να εκπαιδεύσει το χρήστη σχετικά με τη λειτουργία του λέβητα και τα συστήματα ασφαλείας.

1 ΠΕΡΙΓΡΑΦΗ ΤΗΣ ΣΥΣΚΕΥΗΣ

1.1 ΕΙΣΑΓΩΓΗ

Οι **MURELLE HE ErP R 50** είναι προαναμεμειγμένα θερμικά γκρουπ συμπύκνωσης για θέρμανση μόνο με μεγάλο εύρος διαμέ-

φωσης ισχύος (από 20% έως 100% της ισχύος) που έχει σχεδιαστεί για τη συγκεκριμένη εγκατάσταση και αρθρωτά συστήματα με περισσότερες γεννήτριες που συνδέονται σε αλληλουχία/σειρά ανεξάρτητα μεταξύ

τους.

Ακολουθήστε τις οδηγίες σε αυτό το εγχειρίδιο για τη σωστή εγκατάσταση και αξιόπιστη λειτουργία.

1.2 ΔΙΑΣΤΑΣΕΙΣ (εικ. 1)

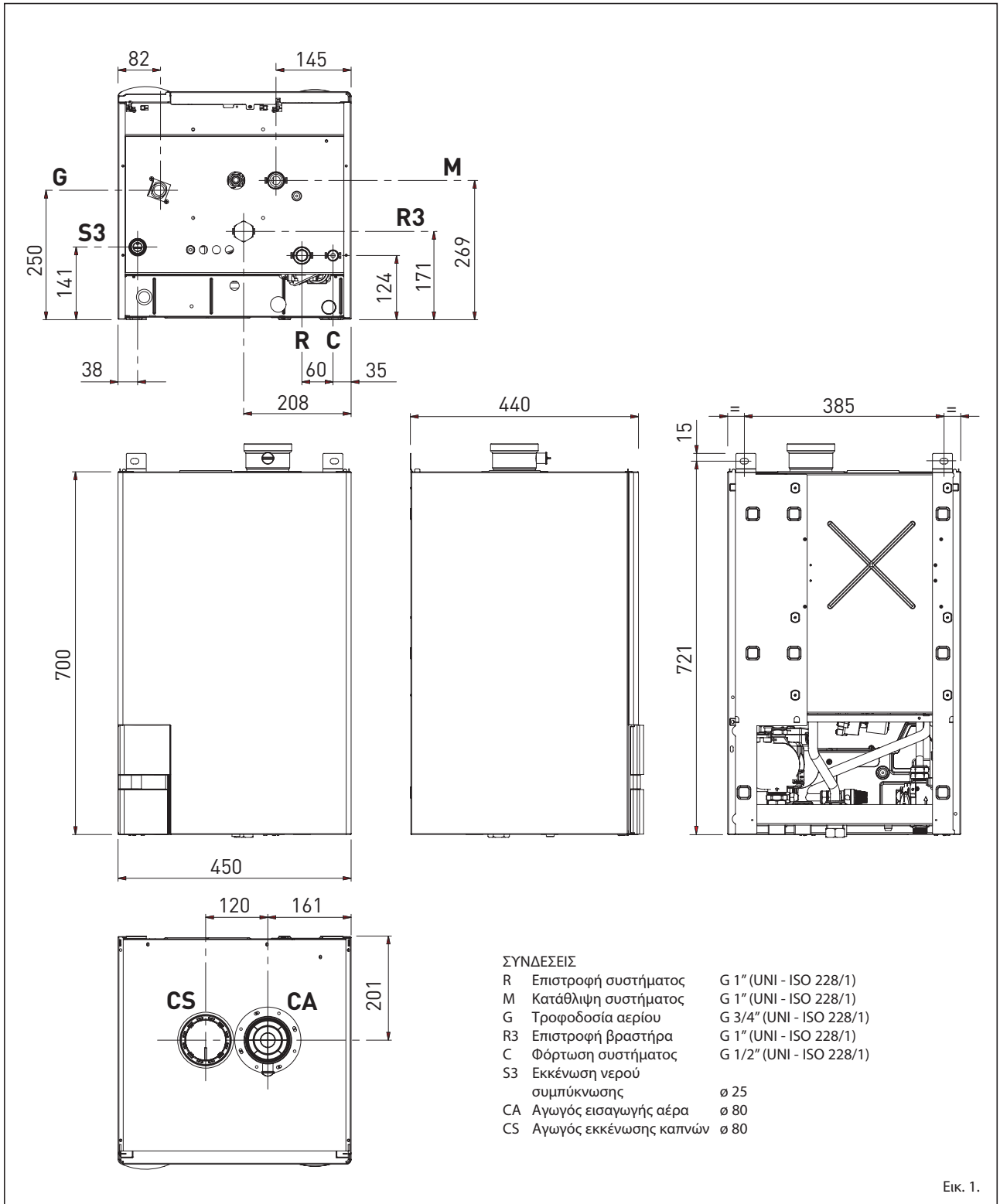

Εικ. 1.

1.3 ΤΕΧΝΙΚΑ ΣΤΟΙΧΕΙΑ

		MURELLE HE 50 R ErP
Θερμική ισχύς		
Ονομαστική (80-60°C) (Pn max)	kW	46,8
Ονομαστική (50-30°C) (Pn max)	kW	51,2
Μειωμένη (80-60°C) (Pn max)	kW	9,3
Μειωμένη (50-30°C) (Pn max)	kW	10,5
Θερμική ισχύς (*)		
Ονομαστική (Qn max - QNW max)	kW	48,0
Μειωμένη (Qn min - Qnw min)	kW	9,6
Ωφέλιμη απόδοση min/max (80-60 ° C)	%	96,9 / 97,5
Ωφέλιμη απόδοση min/max (50-30°C)	%	109,0 / 106,7
Ωφέλιμη απόδοση 30% φορτίο (40-30 ° C)	%	108,5
Ελάχιστη απόδοση καύσης στο έργο (Π.Δ. 311)	%	93.34
Απώλειες απενεργοποίησης στους 50°C (EN 15502)	W	76
Τάση τροφοδοσίας	V-Hz	230 - 50
Απορρόφηση ηλεκτρικής ισχύος (max Qn - Qn min)	W	141 - 90
Απορρόφηση ηλεκτρικής ισχύος από την αντλία συστήματος	W	45
Βαθμός ηλεκτρικής προστασίας	IP	X4D
Ενεργειακή απόδοση.		
Κατηγορία εποχικής ενεργειακής απόδοσης θέρμανσης		A
Εποχική ενεργειακή απόδοση θέρμανσης	%	93
Ηχητική ισχύς θέρμανσης	dB (A)	53
Πεδίο ρύθμισης θέρμανσης	°C	20/80
Περιεκτικότητα σε νερό του λέβητα	l	2.3
Μέγιστη πίεση λειτουργίας (PMS)	bar (kPa)	3,5 (343)
Θερμοκρασία λειτουργίας Max (T max)	°C	85
Θερμοστάτη ασφαλείας	°C	100
Θερμοκρασία καπνών παροχής max (80-60°C)	°C	85
Θερμοκρασία καπνών παροχής min (80-60°C)	°C	70
Θερμοκρασία καπνών παροχής max (50-30°C)	°C	52
Θερμοκρασία καπνών παροχής min (50-30°C)	°C	45
Παροχή καπνών min/max	g/s	4,2 / 21,9
CO₂ σε παροχή min/max (G20)	%	9,0 / 9,3
CO₂ σε παροχή min/max (G31)	%	10,0 / 10,3
NO_x μετρούμενο (EN 15502-1:2015)	mg/kWh	20
Απώλειες καπνών ενεργοποιημένου καυστήρα	%	2.1
Απώλειες καπνών με ενεργοποιημένο καυστήρα	%	0.3
Αριθμός PIN		1312CM5613
Κατηγορία		I12H3P
Ταξινόμηση συσκευής		B23-B53-B23P-B53P-C13-C33-C43-C53-C83
Κλάση NO_x (EN 15502-1:2015)		6 (< 56 mg/kWh)
Βάρος σε κενό	kg	38
Κύρια ακροφύσια αερίου		
Ποσότητα ακροφυσίων	αρ.	1
Διάμετρος του ακροφυσίου (G20)	χιλιοστά	Ø 8,0
Διάμετρος του ακροφυσίου (G31)	χιλιοστά	Ø 5,5
Κατανάλωση στη μέγιστη / ελάχιστη ισχύ (G20)	m ³ /h	5,15 / 1,01
Κατανάλωση στη μέγιστη / ελάχιστη ισχύ (G31 - προπάνιο)	kg /h	3.73 / 0.75
Πίεση παροχής αερίου (G20)	mbar (kPa)	20 (1,96)
πίεση παροχής αερίου (G31 - προπάνιο)	mbar (kPa)	37 (3,63)

(*) Θερμική παροχή θέρμανση που υπολογίζεται με βάση την καθαρή θερμογόνο δύναμη (PCI)

1.4 ΛΕΙΤΟΥΡΓΙΚΟ ΔΙΑΓΡΑΜΜΑ (εικ. 2)

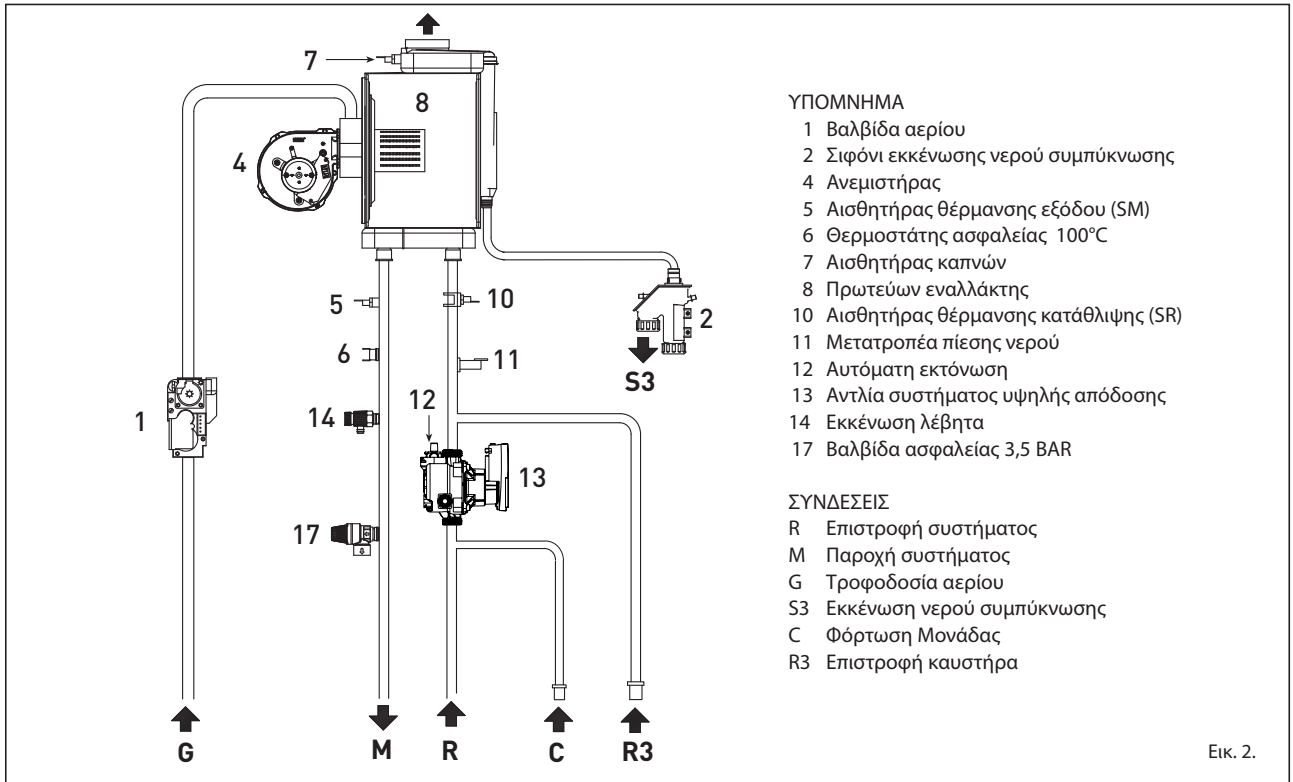

1.5 ΚΥΡΙΑ ΣΥΣΤΑΤΙΚΑ ΜΕΡΗ (εικ. 3)

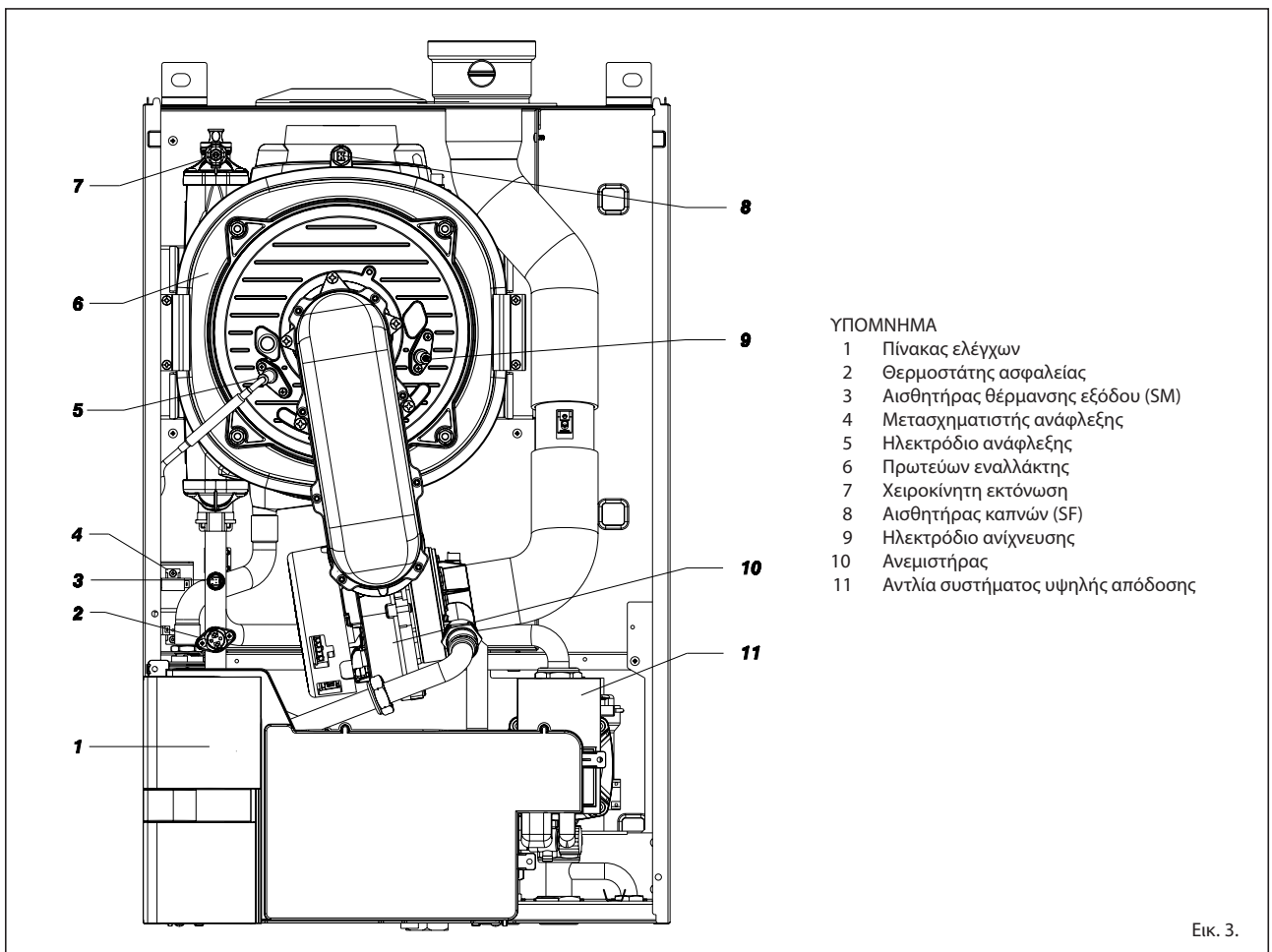

1.6 ΠΙΝΑΚΙΔΑ ΤΕΧΝΙΚΩΝ ΔΕΔΟΜΕΝΩΝ

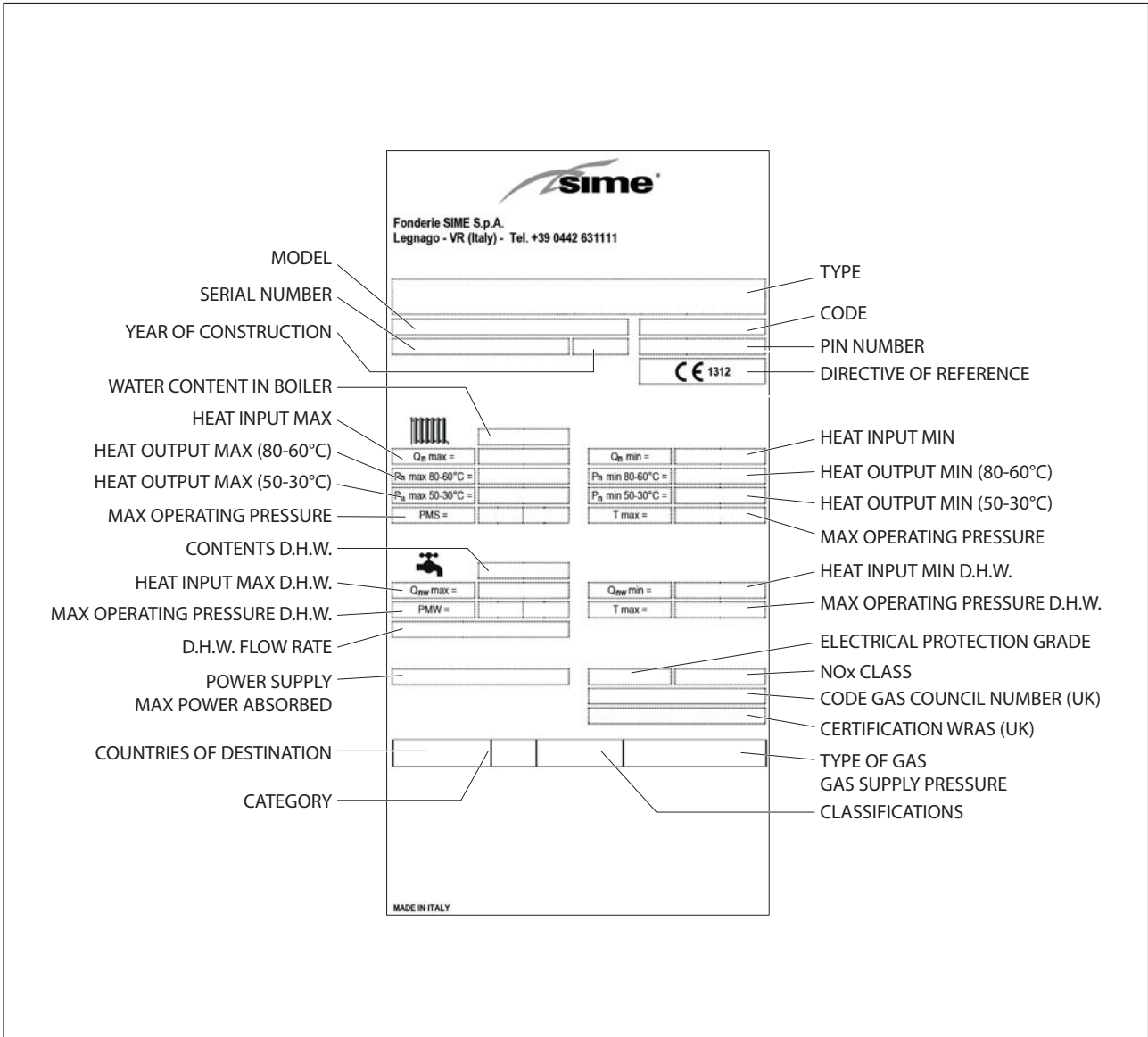

2 ΕΓΚΑΤΑΣΤΑΣΗ

Η εγκατάσταση πρέπει να θεωρείται σταθερή και θα πρέπει να εκτελείται μόνο από εξειδικευμένες και καταρτισμένες επιχειρήσεις σε ό,τι απαιτείται βάσει του νόμου 46/90, συμμορφούμενες με όλες τις οδηγίες που περιέχονται σε αυτό το εγχειρίδιο.

Θα πρέπει επίσης να συμμορφώνονται με τις διατάξεις της Πυροσβεστικής Υπηρεσίας, της Εταιρείας Αερίου, κατά το νόμο 10/91 σε σχέση με τους Δημοτικούς Κανονισμούς και τις διατάξεις του Προεδρικού Διατάγματος 412/93.

ПРЕДУПРЕЖДЕНИЕ: Перед установкой прибора установщик ДОЛЖЕН убедиться,

что стена может поддерживать вес.

2.1 ΔΩΜΑΤΙΟ ΛΕΒΗΤΑ

Οι λέβητες **MURELLE HE 50 R ErP** εγκαθίστανται σε χώρους με διαστάσεις και απαιτήσεις σύμφωνα με το Π.Δ 12/04/96 ΑΡ. 74 "Έγκριση του τεχνικού κανόνα πρόληψης πυρκαγιών για το σχεδιασμό, την κατασκευή και τη λειτουργία των συστημάτων θέρμανσης που τροφοδοτούνται από αέρια καύσιμα". Θα είναι επίσης αναγκαίο, για την παροχή αέρα στο δωμάτιο η πραγματοποίηση ανοιγμάτων εξαερισμού

στα εξωτερικά τοιχία των οποίων η επιφάνεια, υπολογίζεται όπως απαιτείται στο σημείο 4.1.2 του ίδιου Υ.Δ, δεν πρέπει να είναι σε καμία περίπτωση μικρότερη των 3.000 εκατοστών² και στην περίπτωση της υψηλότερης πυκνότητας του αερίου από 0,8 έως 5,000 cm².

2.2 ΕΓΚΑΤΑΣΤΑΣΗ

2.2.1 Αυτόνομος λέβητας (εικ. 4)

Κατόπιν αιτήματος είναι διαθέσιμη, για αυτόματη λειτουργία, ένα κιτ συμπυκνωτή κωδ.

ΜΟΝΗ ΕΓΚΑΤΑΣΤΑΣΗ με το κιτ ισοσταθμιστή κωδ. 6216312 (προαιρετικό)

- M Παροχή εγκατάσταση R 2" (UNI-ISO 7/1)
- R Επιστροφή εγκατάσταση R 2" (UNI-ISO 7/1)
- M2 Κατάθλιψη βραστήρα G 1" (UNI-ISO 228/1)
- R3 Επιστροφή καυστήρα G 1" (UNI-ISO 228/1)

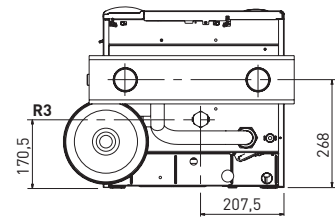

ΠΡΟΣΟΧΗ:

- Είναι υποχρεωτική η διάθεση του συστήματος θέρμανσης με τον υδραυλικό διαχωριστή και τα όργανα ασφαλείας.
- Κατά την αντικατάσταση ενός ή περισσότερων λεβήτων σε υπάρχουσες εγκαταστάσεις, συνιστάται η εγκατάσταση ενός εναλλάκτη πλάκας για το διαχωρισμό του κυκλώματος λέβητα από τα δευτερεύοντα κυκλώματα. Δείτε την καμπύλη επικράτηση που διατίθεται από τον λέβητα που φαίνεται στην εικ. 14.

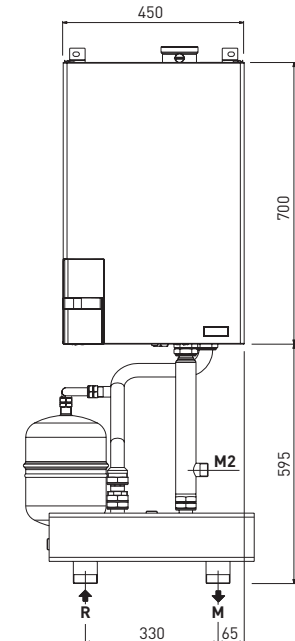
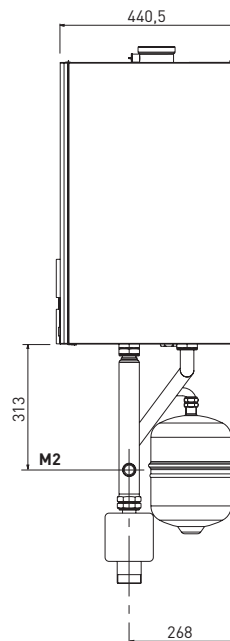

Εγκατάσταση σε αλληλουχία/εν σειρά

- R Επιστροφή συστήματος
- M Παροχή συστήματος
- G Αέριο
- S3 Εκκένωση νερού συμπύκνωσης



Εικ. 4.

6216312. Το κιτ αντισταθμιστή είναι διαθέσιμο για την εφαρμογή ενός βραστήρα συσσωρευσης ίσης ή μεγαλύτερης χωρητικότητας 80 λίτρων.

2.2.2 Καυστήρας σε αλληλουχία/εν σειρά (εικ. 4)

Στις εγκαταστάσεις αλληλουχίας/εν σειρά που χρησιμοποιούν συλλέκτη καπνών πολυπροπυλενίου με βαλβίδα κλαπέτο, θα πρέπει να μετατραπούν σε κάθε καυστήρα που συνθέτει την κεντρική μονάδα οι ακόλουθες παράμετροι τεχνικού εγκατάστασης:

- **PAR 1 = 6**

(Αν ο λέβητας είναι ΜΕΘΑΝΙΟΥ G20).

- **PAR 1 = 14**

(Αν ο λέβητας είναι ΠΡΟΠΑΝΙΟΥ G31).

Για να αποκτήσετε πρόσβαση στην ενότητα ΠΑΡΑΜΕΤΡΟΙ ΤΕΧΝΙΚΟΥ ΕΓΚΑΤΑΣΤΑΣΗΣ βλέπε σημείο 3.3.

ΠΡΟΣΟΧΗ: Στις εγκαταστάσεις αλληλουχίας/εν σειρά είναι υποχρεωτική η διάθεση του συστήματος θέρμανσης με τον υδραυλικό διαχωριστή και τα όργανα ασφαλείας.

2.3 ΣΥΝΔΕΣΗ ΣΥΣΤΗΜΑΤΟΣ

Για τη διαφύλαξη της θερμικής εγκατάστασης από βλαβερές διαβρώσεις, σύγκριμα ή αποθέσεις, είναι πολύ σημαντικό, πριν από την εγκατάσταση της συσκευής, να προχωρήσετε στο πλύσιμο της εγκατάστασης σύμφωνα με τον κανόνα UNI-CTI 8065, χρησιμοποιώντας τα κατάλληλα προϊόντα, για παράδειγμα, το **Sentinel X300** (νέες εγκαταστάσεις), **X400** και **X800** (παλιές εγκαταστάσεις) ή **Fernox Cleaner F3**.

Παρέχονται πλήρεις οδηγίες με τα προϊόντα αλλά, για περισσότερες διευκρινίσεις, μπορείτε να επικοινωνήσετε απευθείας με τον κατασκευ-

αστή SENTINEL PERFORMANCE SOLUTIONS LTD ή FERNOX COOKSON ELECTRONICS.

Μετά το πλύσιμο της συσκευής, για προστασία από τις διαβρώσεις και αποθέσεις, συνιστάται η χρήση των αναστολέων τύπου **Sentinel X100** ή **Fernox Protector F1**.

Είναι σημαντικό να γίνεται η επαλήθευση της συγκέντρωσης του αναστολέα μετά από κάθε αλλαγή στην εγκατάσταση και σε κάθε επαλήθευση συντήρησης σύμφωνα με τα όσα ορίζονται από τους κατασκευαστές (ειδικά τεστ διατίθενται από τους λιανοπωλητές).

Η εκκένωση της βαλβίδας ασφαλείας πρέπει να είναι συνδεδεμένο με μια χράνη συλλογής για τη διοχέτευση τη ενδεχόμενης αποστράγγισης σε περίπτωση επέμβασης.

ΠΡΟΣΟΧΗ: Η απουσία καθαρισμού της θερμικής εγκατάστασης και της προσθήκης ενός κατάλληλου αναστολέα ακυρώνουν την εγγύηση της εγκατάστασης.

Η σύνδεση του αερίου πρέπει να πραγματοποιηθεί σύμφωνα με τους κανόνες UNI 7129 και UNI 7131.

Κατά τη διαστασιολόγηση αγωγών φυσικού αερίου από τον μετρητή στη μονάδα, θα πρέπει να λαμβάνεται υπόψη τόσο η ικανότητα παροχής σε m^3/h όγκου (κατανάλωση) όσο και η πυκνότητα του αερίου στην ερώτηση.

Τα τμήματα των σωληνώσεων της εγκατάστασης πρέπει να είναι τέτοια ώστε να εγγυώνται μια επαρκή παροχή αερίου για την κάλυψη της μέγιστης ζήτησης, περιορίζοντας την απώλεια της πίεσης μεταξύ μετρητή και οποιασδήποτε συσκευής χρήσης όχι μεγαλύτερη από:

- 1,0 mbar για τα αέρια της δεύτερης οικογένειας (φυσικό αέριο)
- 2,0 mbar για τα αέρια της τρίτης οικογένειας (βουτάνιο ή προπάνιο).

Μέσα στο περίβλημα υπάρχει μια αυτοκόλλητη πινακίδα όπου αναφέρονται τα τεχνικά στοιχεία αναγνώρισης και ο τύπος του αερίου για το οποίο έχει προπαρασκευαστεί ο λέβητας.

2.3.1 Σύνδεση εκκένωσης νερού συμπύκνωσης

Για τη συγκέντρωση του νερού συμπύκνωσης συνδέστε το σιφόνι σταλαγμού στον υπόνομο με ένα σωλήνα με ελάχιστη κλίση 5 χιλ. ανά μέτρο.

Μόνο οι πλαστικές σωληνώσεις των κανονικών υπονόμων είναι κατάλληλες για τη διοχέτευση του νερού συμπύκνωσης προς τον υπόνομο της κατοικίας.

2.3.2 Φίλτρο πάνω στις σωληνώσεις αερίου

Η βαλβίδα αερίου είναι εξοπλισμένη με ένα φίλτρο στην είσοδο το οποίο ωστόσο δεν είναι σε θέση να συγκρατεί όλες τις προσμείξεις που υπάρχουν στο αέριο και στις σωληνώσεις του δικτύου.

Για την αποφυγή της δυσλειτουργίας της βαλβίδας, ή σε ορισμένες περιπτώσεις ακόμη και ο αποκλεισμός της ασφάλειας που διαθέτει, συνιστάται το μοντάρισμα ενός κατάλληλου φίλτρου πάνω στις σωληνώσεις του αερίου.

2.4 ΑΡΧΙΚΗ ΦΑΣΗ ΠΛΗΡΩΣΗ ΤΟΥ ΣΥΣΤΗΜΑΤΟΣ

Η πίεση φόρτωσης, με το σύστημα ψυχρό, θα πρέπει να είναι **1 bar**.

Πλήρωση πρέπει να γίνει σιγά-σιγά ώστε να επιτρέπεται στις φυσαλίδες αέρα να βγουν μέσα από τις κατάλληλες οπές αερισμού.

2.4.1 Εκκένωση του συστήματος (εικ. 5)

Για την εκκένωση της εγκατάστασης απενεργοποιήστε το λέβητα και ενεργείστε στην εκκένωση του λέβητα (1 εικ. 5).

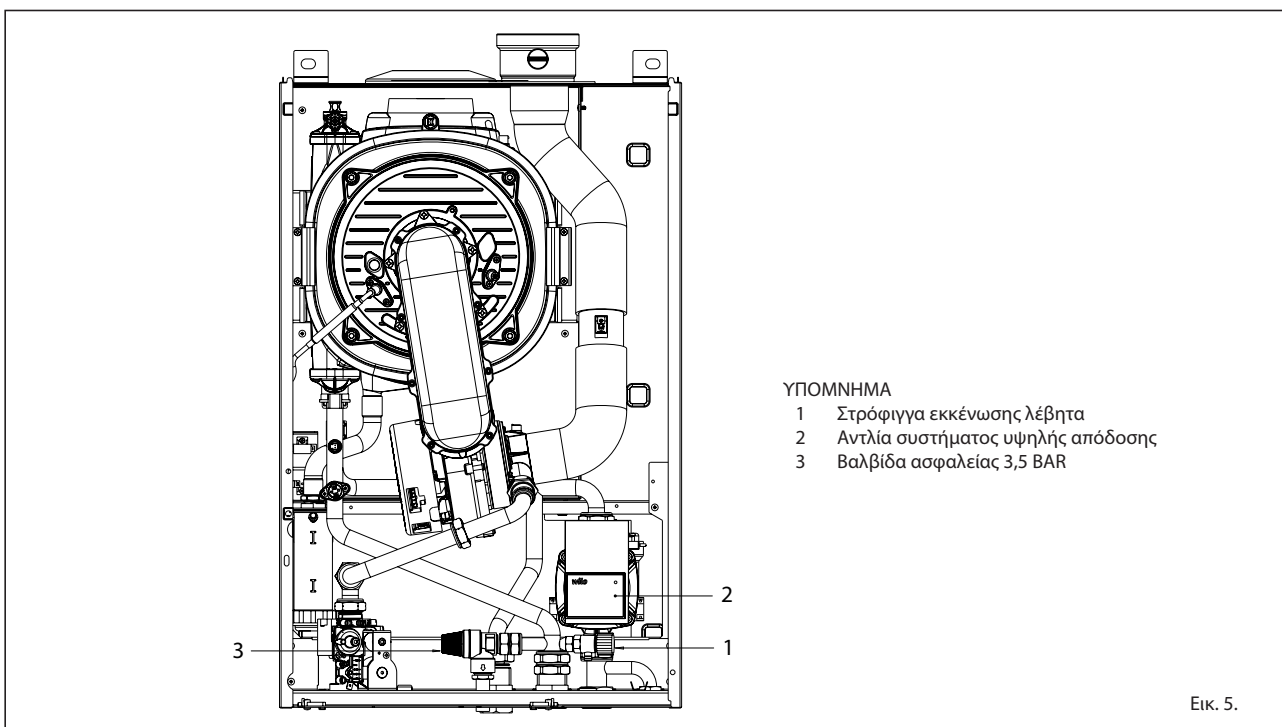

2.5 ΕΚΚΕΝΩΣΗ ΚΑΠΝΩΝ

Ως κιτ του λέβητα παρέχεται ένα ελαστικό στεγανοποιητικό από λάστιχο \varnothing 80 προς εγκατάσταση στον αγωγό εκκένωσης (11 εικ. 6 - εικ. 7 - εικ. 8).

2.5.1 Τύπος Β (εικ. 6)

Αν η αναρρόφηση δεν είναι συνδεδεμένη, ο λέβητας παραμένει μια συσκευή τύπου Β. Σε χώρο όπου ο λέβητας θα πρέπει να προστατεύεται από το νερό αντικαταστήστε το τερματικό εισαγωγής στη φλάντζα με κωδικό τερματικού. 8089510.

Για την υλοποίηση αυτής της διάταξης εκκένωσης ανατρέξτε στο σχ. 6.

Το μέγιστο συνολικό μήκος, του αγωγού εκκένωσης \varnothing 80 καθορίζεται από τις απώλειες της πλήρωσης των επιμέρους παρελκόμενων που έχουν τοποθετηθεί και δεν θα πρέπει να είναι ανώτερα από 16 χιλ. Η₂O.

Ο αγωγός εκκένωσης μπορεί να συνδεθεί ακόμη και σε σωλήνες καπνοδόχων που υπάρχουν. Όταν ο λέβητας δουλεύει σε χαμηλή θερμοκρασία μπορείτε να χρησιμοποιήσετε τους κανονικούς σωλήνες καπνοδόχων ως εξής:

– Ο σωλήνας καπνοδόχου δεν πρέπει να χρη-

σιμοποιείται από άλλους λέβητες.

- Το εσωτερικό του σωλήνα καπνοδόχου πρέπει να προστατεύεται από την άμεση επαφή με το νερό συμπύκνωσης του λέβητα. Τα προϊόντα καύσης πρέπει να διοχετεύονται με μια εύκαμπτη σωλήνωση ή με πλαστικούς άκαμπτους σωλήνες διαμέτρου 100-150 χιλ. περίπου φροντίζοντας για την αποστράγγιση μέσω του σιφονιού του νερού συμπύκνωσης στο πόδι της σωλήνωσης. Το ύψος του σιφονιού πρέπει να είναι τουλάχιστον 150 χιλ.

2.5.2 Τύπος C (εικ. 7 - εικ. 8)

Ο λέβητας γίνεται μία μονάδα Τύπου C κατά την αφαίρεση του ακροδέκτη από τη φλάντζα αναρρόφησης και σύνδεση της εισόδου που καλούνται να διαχωρίσει αγωγούς διαμορφώσεις καυσαερίων (εικ. 7) ή ομοαξονικό εξόδου (εικ. 8).

2.5.3 Μέγιστο ωφέλιμο μήκος με ξεχωριστούς σωλήνες \varnothing 80

Το μέγιστο συνολικό μήκος, του αγωγού εκκένωσης \varnothing 80 καθορίζεται από τις απώλειες της πλήρωσης των επιμέρους παρελ-

κόμενων που έχουν τοποθετηθεί και δεν θα πρέπει να είναι ανώτερα από 16 χιλ. Η₂O (εκδ.

Όταν το τμήμα των αγωγών κυμαίνεται μεταξύ 11-16 mm H₂O, είναι αναγκαίο να ελέγχετε και ενδεχομένως να διορθώσετε την ρύθμιση των μέγιστων και ελάχιστων πιέσεων της βαλβίδας αερίου, όπως ορίζεται στην παράγραφο 4.2.2.

2.5.4 Μέγιστο ωφέλιμο μήκος με ομοαξονικό αγωγό \varnothing 80/125

Στους τύπους με ομοαξονική εκκένωση \varnothing 80/125 το μέγιστο οριζόντιο μήκος συμπεριλαμβανομένης και της καμπύλης 90°, δεν θα πρέπει να υπερβαίνει τα 5 m.

Στο τμήμα εκτός σκεπής δεν πρέπει ωστόσο να είναι μεγαλύτερη από 8 m κάθετες και ευθείες.

Όταν το τμήμα των αγωγών κυμαίνεται μεταξύ 2-5 m οριζόντια/4-8 m κατακόρυφα, είναι αναγκαίο να ελέγχετε και ενδεχομένως να διορθώσετε την ρύθμιση των μέγιστων και ελάχιστων πιέσεων της βαλβίδας αερίου, όπως ορίζεται στην παράγραφο 4.2.2.

Τύπος Β

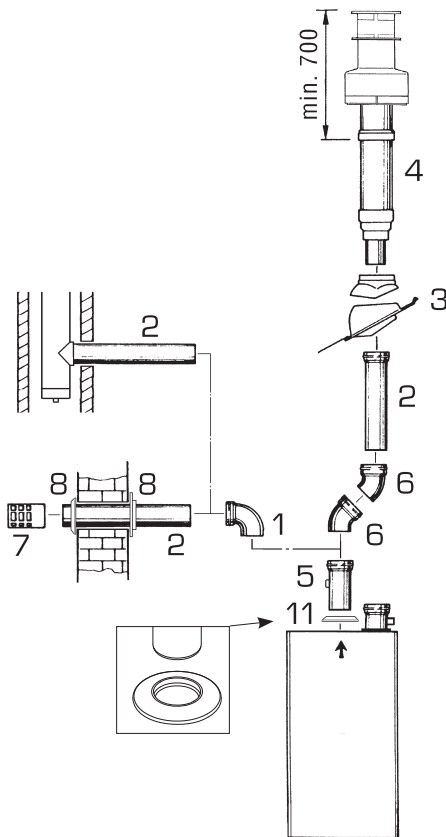

ΠΙΝΑΚΑΣ ΑΠΩΛΕΙΩΝ ΦΟΡΤΙΟΥ ΠΑΡΕΛΚΟΜΕΝΑ \varnothing 80

Αξεσουάρ \varnothing 80	Απώλεια πλήρωσης (mm H ₂ O)
Κούρμπα από πολυπροπυλένιο σε 90° MF	0,80
Κούρμπα από πολυπροπυλένιο σε 45° MF	0,40
Επέκταση από πολυπροπυλένιο L.1000	0,40
Επέκταση από πολυπροπυλένιο L.500	0,20
Τερματικό εξόδου σκεπής L. 1381	1,30
Τερματικό εκκένωσης	1,50
Επέκταση πολυπροπυλενίου L. 250 με βύσμα	0,10

ΠΡΟΣΟΧΗ:

Στις εργασίες σύζευξης των αξεσουάρ συνιστάται η λίπανση των εσωτερικών μερών των τσιμουχών με προϊόντα με βάση ουσίες σιλικόνης, αποφεύγοντας τη χρήση των λαδιών και γράσου γενικά.

ΥΠΟΜΝΗΜΑ

- 1 Κούρμπα από πολυπροπυλένιο σε 90° MF (6 τεμ.) κωδ. 8077450.
- 2 α Επέκταση πολυπροπυλενίου L. 1000 (6 τεμ.) κωδ. 8077351.
- 2 β Επέκταση πολυπροπυλενίου L. 500 (6 τεμ.) κωδ. 8077350.
- 3 Κεραμίδι με αρμό κωδ. 8091300.
- 4 Τερματικό εξόδου σκεπής L. 1381 κωδ. 8091204.
- 5 Επέκταση πολυπροπυλενίου L. 250 με βύσμα ανάληψης κωδ. 6296513.
- 6 Κούρμπα από πολυπροπυλένιο σε 45° MF (6 τεμ.) κωδ. 8077451.
- 7 Τερματικό εκκένωσης κωδ. 8089501.
- 8 Κιτ ενισχυτικών εσωτ.-εξωτ. μεταλλικών κρίκων κωδ. 8091500.
- 11 Λαστιχένια τσιμούχα \varnothing 80 (συνοδευτικά)

Εικ. 6.

Τύπος C (ξεχωριστούς αγωγούς \varnothing 80)

Τύπος C (ξεχωριστοί αγωγοί \varnothing 80 και ομοαξονικό θερματικό εκκένωσης)

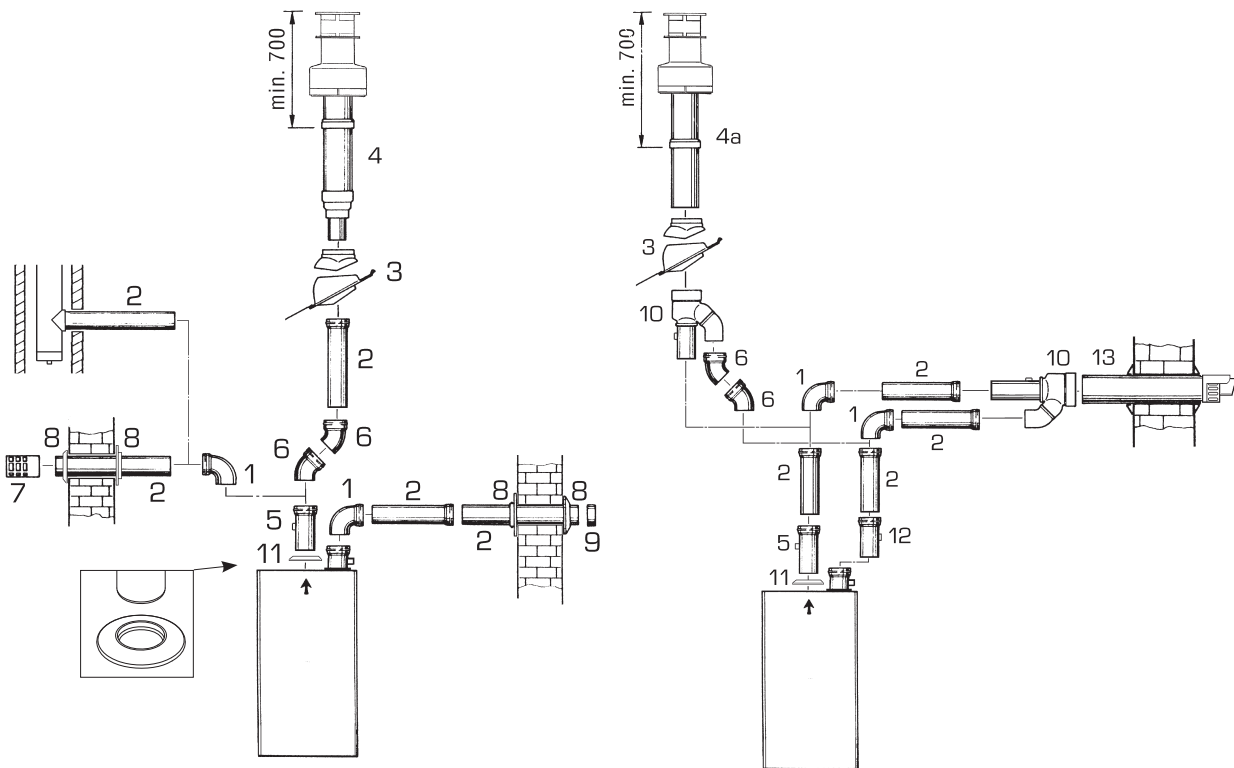

ΠΡΟΣΟΧΗ:

- Στις εγκαταστάσεις με το θερματικό εξόδου στέγης (4a) και το ομοαξονικό εκκένωσης (13) απαιτείται να χρησιμοποιήσετε την ανάκτηση της συμπύκνωσης (12), το οποίο πρέπει να συνδεθεί με ένα αποστραγγιστικό σιφόνι νερού (αποστράγγιση).
- Κατά τη συναρμολόγηση του θερματικού εξόδου στέγης (4a) αφαιρέστε τις δύο μειώσεις των \varnothing 60 και \varnothing 100.
- Στις εργασίες σύζευξης των αξεσουάρ συνίσταται η λίπανση των εσωτερικών μερών των τσιμουχών με προϊόντα με βάση ουσίες σιλικόνης, αποφεύγοντας τη χρήση των λαδιών και γράσου γενικά.

ΠΙΝΑΚΑΣ ΑΠΩΛΕΙΩΝ ΦΟΡΤΙΟΥ ΠΑΡΕΛΚΟΜΕΝΑ

	Απώλεια φορτίου (mm H ₂ O)	
	Αναρρόφηση	Εκκένωση
Κούρμπα από πολυπροπυλένιο σε 90° MF	0,80	0,80
Κούρμπα από πολυπροπυλένιο σε 45° MF	0,45	0,45
Επέκταση από πολυπροπυλένιο L.1000	0,35	0,45
Επέκταση από πολυπροπυλένιο L.500	0,15	0,20
Ομοαξονικό θερματικό εξόδου της οροφής + σύνδεση (θέση. 10)	-	4,00
Θερματικό εξόδου σκεπής L. 1381	-	1,30
Θερματικό εκκένωσης	-	1,50
Θερματικό αναρρόφησης	0,20	-
Επέκταση πολυπροπυλένιου L. 250 με βύσμα	-	0,10
Ομοαξονική εκκένωση L.885 + Σύνδεση (θέση. 10)	-	5,00
Ανάκτηση συμπυκνώματος L.135	1,80	-

ΥΠΟΜΝΗΜΑ

- 1 Καμπύλη 90° MF κωδ. 8077450.
- 2 a Επέκταση L. 1000 (6 τεμ.) κωδ. 8077351.
- 2 b Επέκταση L. 500 (6 τεμ.) κωδ. 8077350.
- 3 Κεραμίδι με αρμό κωδ. 8091300.
- 4 Θερματικό εξόδου σκεπής L. 1381 κωδ. 8091204.
- 4 a Ομοαξονικό θερματικό εξόδου σκεπής κωδ. 8091205.
- 5 Κάθετη προέκταση L. 250 με εξόδους κωδ. 6296513.
- 6 Καμπύλη 45° MF κωδ. 8077451.
- 7 Θερματικό εκκένωσης κωδ. 8089501.
- 8 Kit ενισχυτικών εσωτ.-εξωτ. μεταλλικών κρίκων κωδ. 8091500.
- 9 Θερματικό αναρρόφησης παρέχεται συνοδευτικά
- 10 Ρακόρ αναρρόφησης/εκκένωσης κωδ. 8091401.
- 11 Λαστιχένια τσιμούχα \varnothing 80 (συνοδευτικά)
- 12 Ανάκτηση συμπυκνώματος L. 135 κωδ. 8092800.
- 13 Ομοαξονική εκκένωση \varnothing 80/125 L. 885 κωδ. 8091210.

Τύπος C (ομοαξονικό εκκένωσης \varnothing 80/125)

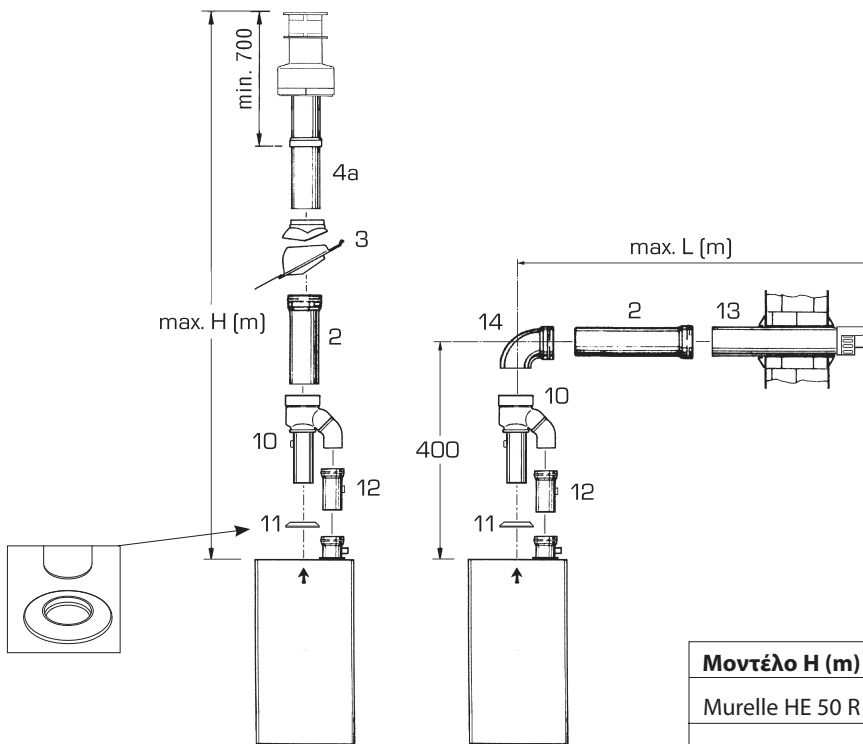

Μοντέλο H (m) L (m)		
Murelle HE 50 R ErP	8	5

ΣΗΜΕΙΩΣΕΙΣ!

- Στις εγκαταστάσεις απαιτείται να χρησιμοποιήσετε την ανάκτηση της συμπύκνωσης (12), το οποίο πρέπει να συνδεθεί με ένα αποστραγγιστικό σιφόνι νερού (αποστράγγιση).
- Κατά τη συναρμολόγηση του ομοαξονικού τερματικού εξόδου στέγης (4a) αφαιρέστε τις δύο μειώσεις των \varnothing 60 και \varnothing 100.
- Στις εργασίες σύζευξης των αξεσουάρ συνιστάται η λίπανση των εσωτερικών μερών των τσιμουχών με προϊόντα με βάση ουσίες σιλικόνης, αποφεύγοντας τη χρήση των λαδιών και γράσου γενικά.
- Η εισαγωγή κάθε επιπλέον κούρμπας 90° μειώνει το διαθέσιμο μήκος 2 μέτρων και η εισαγωγή της κάθε επιπλέον κούρμπας σε 45° μειώνει το διαθέσιμο μήκος από 1 μέτρο.

ΥΠΟΜΝΗΜΑ

- 2 a Προέκταση \varnothing 80/125 L. 1000 κωδ. 8096171.
- 2 b Προέκταση \varnothing 80/125 L. 500 κωδ. 8096170.
- 3 Κεραμίδι με αρμό κωδ. 8091300.
- 4 a Ομοαξονικό τερματικό εξόδου σκεπής κωδ. 8091205.
- 10 Ρακόρ αναρρόφησης/εκκένωσης με βύσμα ανάληψης κωδ. 8091401.
- 11 Λαστιχένια τσιμούχα \varnothing 80 (συνοδευτικά)
- 12 Ανάκτηση συμπυκνώματος L. 80 L. 135 κωδ. 8092800.
- 13 Ομοαξονική εκκένωση \varnothing 80/125 L. 885 κωδ. 8091210.
- 14 a Κούρμπα 90° \varnothing 80/125 κωδ. 8095870.
- 14 b Κούρμπα 45° \varnothing 80/125 κωδ. 8095970.

2.6 ΠΛΑΚΕΤΑ RS-485 (εικ. 9)

Κάθε μονάδα αποτελείται από μια πλακέτα RS-485 που επιτρέπει τη διαχείριση έως και 8 λέβητων σε αλυσιδωτά/διαδοχικά στάδια. Η πλακέτα είναι στο πίσω μέρος του πίνακα ελέγχου.

2.6.1 Λειτουργία MODBUS

Αυτή η λειτουργία επιτρέπει την επικοινωνία στο MODBUS για τουλάχιστον δύο λέβητες σε διαδοχικά στάδια και πραγματοποιείται ζητώντας το ΚΙΤ ΔΙΕΠΑΦΗΣ MODBUS κωδ. 8092278.

2.7 ΗΛΕΚΤΡΙΚΗ ΣΥΝΔΕΣΗ

Ο λέβητας είναι εξοπλισμένος με ηλεκτρικό καλώδιο τροφοδοσίας το οποίο, σε περίπτωση αντικατάστασης, θα πρέπει να ζητηθεί από τη SIME. Η τροφοδοσία θα πρέπει να γίνεται με μονοφασική τάση 230V - 50Hz μέσω ενός γενικού διακόπτη που προστατεύεται από ασφάλειες με απόσταση μεταξύ των επαφών τουλάχιστον 3 χιλ. Ο ομοπολικός διακόπτης θα πρέπει να επιτρέπει την πλήρη αποσύνδεση των συνθηκών της κατηγορίας υπέρτασης III. Τηρείτε τις πολικότητες L - N και τη γείωση.

ΣΗΜΕΙΩΣΗ: Η συσκευή πρέπει να συνδέεται με μια αποτελεσματική εγκατάσταση γείωσης. Η SIME αποποιείται κάθε ευθύνη για τραυματισμούς ή ζημιές πρόσωπα ή ιδιοκτησία τους ως αποτέλεσμα της αποτυχίας σύνδεσης με τη γείωση του λέβητα.

2.7.1 Σύνδεση χρονοθερμοστάτη

Συνδέστε το χρονοθερμοστάτη όπως φαίνεται στο ηλεκτρικό διάγραμμα του λέβητα (δείτε εικ. 11) αφού αφαιρέσετε το υπάρχον βραχυκυκλωτήρα. Ο χρονοθερμοστάτης που χρησιμοποιείται πρέπει να είναι της κατηγορίας II σύμφωνα με τον κανόνα EN 60730.1 (καθαρή ηλεκτρική επαφή).

2.7.2 Σύνδεση εντολέα Απομακρυσμένη SIME HOME (αξεσουάρ κατόπιν αιτήματος)

Ο λέβητας έχει ρυθμιστεί για τη σύνδεση με έναν έλεγχο εξ' αποστάσεως SIME HOME, που παρέχεται κατόπιν αιτήματος (κωδ. 8092281).

Ο απομακρυσμένος έλεγχος SIME HOME, επιτρέπει την εξ' αποστάσεως ρύθμιση των ελέγχων χρήστη του λέβητα. Η οθόνη του λέβητα, όταν είναι συνδεδεμένο το τηλεχειριστήριο, εμφανίζεται το ακόλουθο μήνυμα:

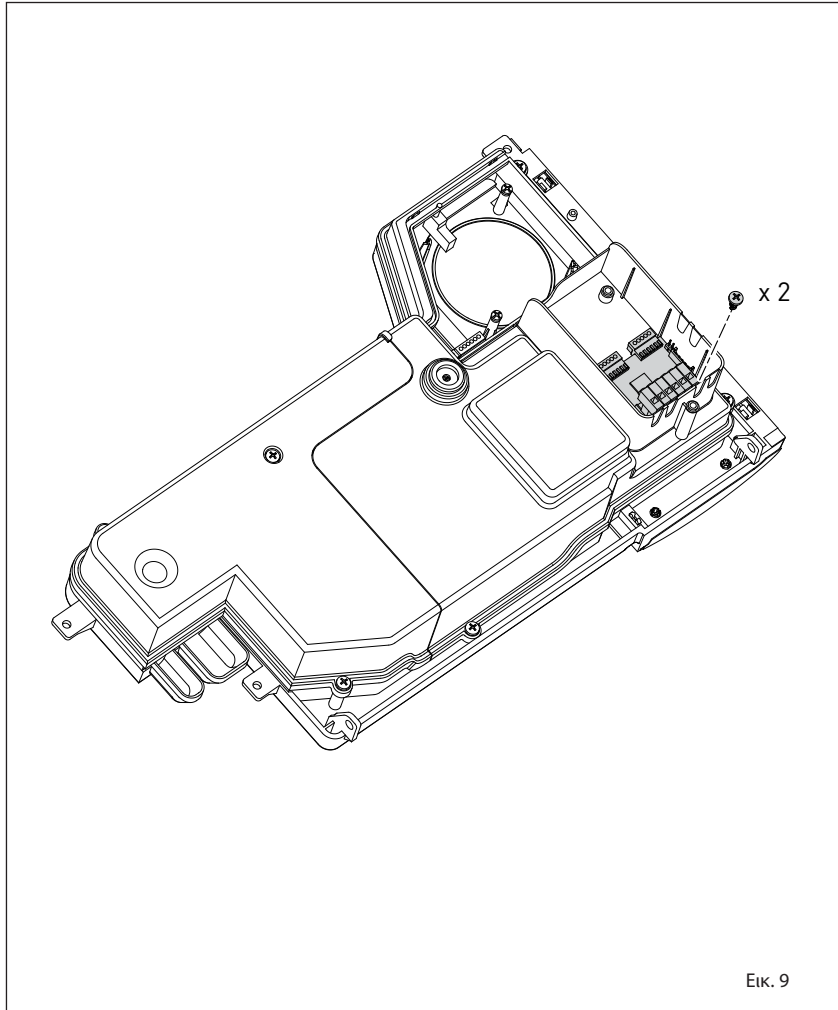
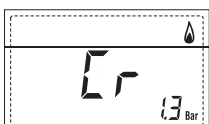

Εικ. 9

Για το μοντάρισμα και τη χρήση του ελέγχου εξ' αποστάσεως ακολουθείστε τις οδηγίες που υπάρχουν στη συσκευασία.

ΣΗΜΕΙΩΣΗ: Δεν είναι απαραίτητο να ρυθμίσετε το PAR 10, όπως η κάρτα του λέβητα έχει ήδη ρυθμιστεί από προεπιλογή να λειτουργεί με τη συσκευή SIME HOME (PAR 10 = 1).

2.7.3 Σύνδεση ΕΞΩΤΕΡΙΚΟΣ ΑΙΣΘΗΤΗΡΑΣ (αξεσουάρ κατόπιν αιτήματος)

Ο λέβητας έχει ρυθμιστεί για τη σύνδεση με έναν εξωτερικό αισθητήρα θερμοκρασίας, που παρέχεται κατόπιν αιτήματος (κωδ. 8094101), σε θέση να ρυθμίζει αυτόματα την τιμή της θερμοκρασίας παροχής του λέβητα σε συνάρτηση με την εξωτερική θερμοκρασία.

Για το μοντάρισμα ακολουθείστε τις οδηγίες που αναφέρονται στη συσκευασία.

Είναι δυνατόν να γίνουν οι διορθώσεις των τιμών που διαβάζονται από τον αισθητήρα ενεργώντας επί της **PAR 11**.

2.8 ΗΛΕΚΤΡΙΚΟ ΔΙΑΓΡΑΜΜΑ (ΕΙΚ. 11)

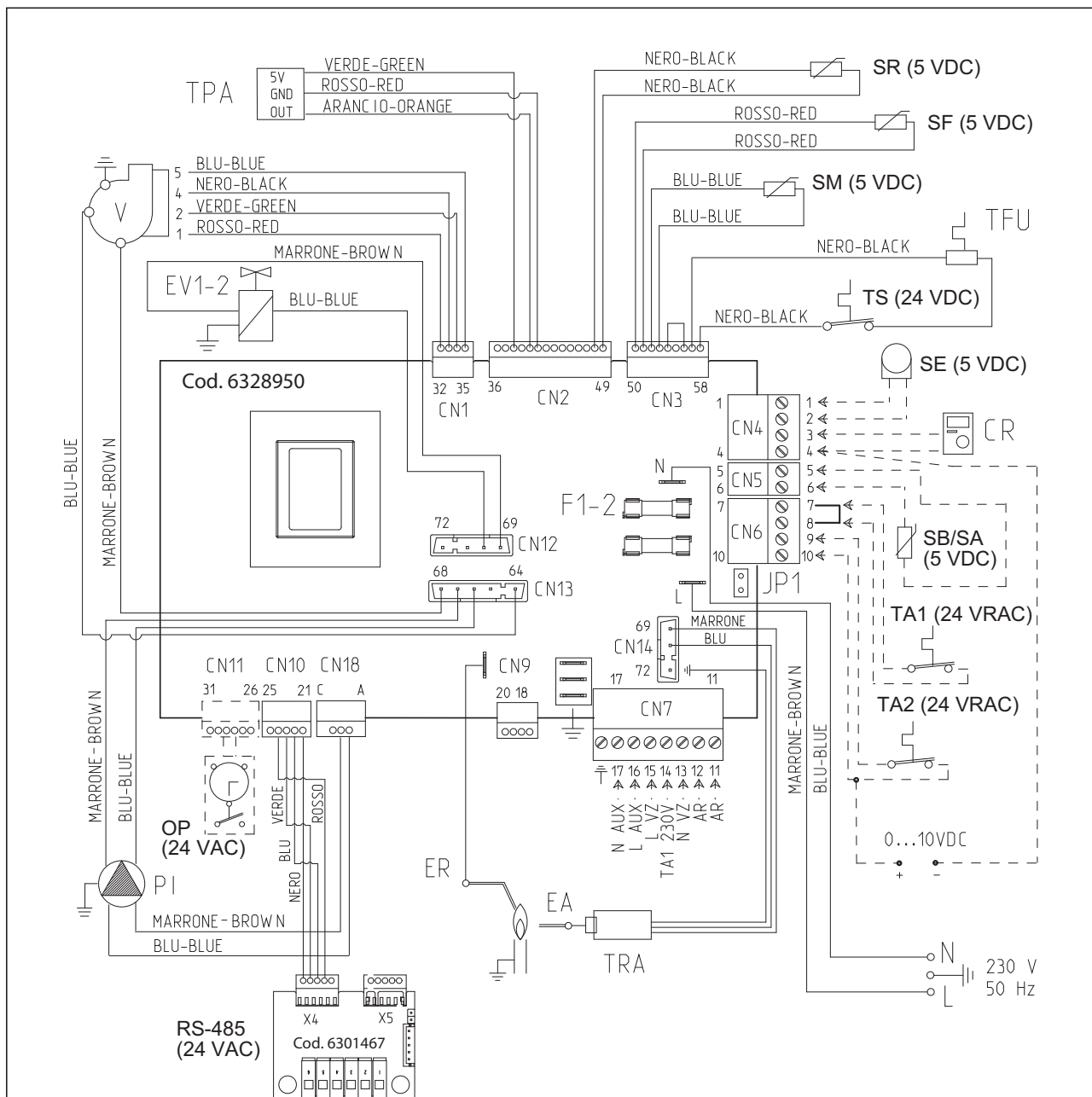

ΥΠΟΜΝΗΜΑ

F1-2	Ασφάλεια (4 AT)
TRA	Μετασχηματιστής ανάφλεξης
PI	Αντλία συστήματος υψηλής απόδοσης
V	Ανεμιστήρας
EA	Ηλεκτρόδιο ανάφλεξης
ER	Ηλεκτρόδιο ανίχνευσης
EV1-2	Μπομπίνα βαλβίδας αερίου
TS	Θερμοστάτης επιστροφής θέρμανσης
SF	Αισθητήρας καπνών
TFU	Θερμοασφάλεια
SM	Αισθητήρας θέρμανσης κατάθλιψης
SR	Αισθητήρας επιστροφής θέρμανσης
TPA	Μετατροπέας πίεσης νερού
TA1	Θερμοστάτης περιβάλλοντος Ζώνη 1

JP1	Επιλογή TA2 0 ή 10VDC
TA2	Θερμοστάτης περιβάλλοντος Ζώνη 2
SB/SA	Αισθητήρας λέβητα L.2000 (προαιρετικό)
CR	Τηλεχειρισμός SIME HOME (προαιρετικά)
SE	Αισθητήρας εξωτερικής θερμοκρασίας (προαιρετικό)
OP	Ρολόι προγραμματιστή (προαιρετικά)
AR	Απομακρυσμένος συναγερμός
VZ	Βαλβίδα της ζώνης
AUX	Βοηθητική σύνδεση
RS-485	Πλακέτα EN ΣΕΙΠΑ

ΣΗΜΕΙΩΣΗ: Συνδέστε το TA στους ακροδέκτες 7-8 αφού έχετε αφαιρέσει τη γέφυρα.

ΚΩΔΙΚΟΙ ΑΝΤΑΛΛΑΚΤΙΚΩΝ ΣΥΝΔΕΤΗΡΩΝ:

CN1	κωδ. 6319162.
CN2	κωδ. 6319160.
CN3	κωδ. 6319164.
CN4	κωδ. 6316203.
CN5	κωδ. 6316200.
CN6	κωδ. 6316202.
CN7	κωδ. 6316204.
CN9	κωδ. 6316201.
CN10	κωδ. 6319165.
CN12	κωδ. 6299991.
CN13	κωδ. 6319161.
CN14	κωδ. 6319163.
CN18	κωδ. 6319147.

Για τη λειτουργία 0 ... 10VDC:

- Αφαιρέστε το jumper JP1
- Συνδέστε το θετικό σήμα στον ακροδέκτη 10 του CN6
- Συνδέστε το θετικό σήμα στον ακροδέκτη 4 του CN4

3 ΧΑΡΑΚΤΗΡΙΣΤΙΚΑ

3.1 ΠΙΝΑΚΑΣ ΕΛΕΓΧΩΝ (εικ. 12)

1 - ΠΕΡΙΓΡΑΦΗ ΕΙΚΟΝΙΔΙΩΝ ΤΗΣ ΘΘΟΝΗΣ

- ΕΙΚΟΝΑ ΛΕΙΤΟΥΡΓΙΑΣ ΚΑΛΟΚΑΙΡΙΟΥ**
- ΕΙΚΟΝΑ ΛΕΙΤΟΥΡΓΙΑΣ ΧΕΙΜΩΝΑ**
- ΕΙΚΟΝΑ ΛΕΙΤΟΥΡΓΙΑΣ ΟΙΚΙΑΚΟΥ ΝΕΡΟΥ**
- ΕΙΚΟΝΑ ΛΕΙΤΟΥΡΓΙΑΣ ΘΕΡΜΑΝΣΗΣ**
- ΔΙΑΒΑΘΜΙΣΜΕΝΗ ΚΛΙΜΑΚΑ ΙΣΧΥΟΣ**
Τα τμήματα της μπάρας φωτίζονται σε αναλογία με την ισχύ που παρέχεται από το λέβητα
- ΕΙΚΟΝΑ ΛΕΙΤΟΥΡΓΙΑΣ ΚΑΥΣΤΗΡΑ ΚΑΙ ΦΡΑΓΗΣ**
- ΕΙΚΟΝΑ ΜΕ ΑΝΑΓΚΗ RESET**
- ΕΙΚΟΝΑ ΛΕΙΤΟΥΡΓΙΑΣ ΚΑΠΝΟΔΟΧΟΚΑΘΑΡΙΣΤΗ**
- ΔΕΥΤΕΡΕΥΟΝΤΑ ΨΗΦΙΑ**
Ο λέβητας εμφανίζει την τιμή της πίεσης του συστήματος (σωστή τιμή μεταξύ 1 και 1,5 bar)
- ΚΥΡΙΟΙ ΔΕΚΑΔΙΚΟΙ ΑΡΙΘΜΟΙ**
Ο λέβητας οπτικοποιεί τις ρυθμισμένες αξίες, την κατάσταση της ανωμαλίας και της εξωτερικής θερμοκρασίας
- ΕΙΚΟΝΑ ΠΑΡΟΥΣΙΑΣ ΠΗΓΩΝ ΕΝΣΩΜΑΤΩΣΗΣ**

2 - ΠΕΡΙΓΡΑΦΗ ΤΩΝ ΕΛΕΓΧΩΝ

- ΠΛΗΚΤΡΟ ΛΕΙΤΟΥΡΓΙΑΣ ON/OFF:**
ON = Ηλεκτρική τροφοδοσία λέβητα
OFF = Λέβητας που τροφοδοτείται ηλεκτρικά, αλλά δεν είναι διαθέσιμη η λειτουργία. Είναι ακόμα ενεργές οι λειτουργίες προστασίας.
- ΠΛΗΚΤΡΟ ΛΕΙΤΟΥΡΓΙΑΣ ΚΑΛΟΚΑΙΡΙΟΥ**
Πατώντας το πλήκτρο ο λέβητας λειτουργεί μόνο μετά από αίτηση ζεστού νερού (**μη διαθέσιμο**)
- ΠΛΗΚΤΡΟ ΛΕΙΤΟΥΡΓΙΑΣ ΧΕΙΜΩΝΑ**
Με το πάτημα του κουμπιού, ο λέβητας λειτουργεί σε θέρμανση και ζεστό νερό.
- ΠΛΗΚΤΡΟ SET ΟΙΚΙΑΚΟΥ ΝΕΡΟΥ**
Πατώντας το πλήκτρο εμφανίζεται η προγραμματισμένη τιμή της θερμοκρασίας του νερού οικιακής χρήσης (**μη διαθέσιμη λειτουργία**)
- ΠΛΗΚΤΡΟ SET ΘΕΡΜΑΝΣΗΣ**
Με το πρώτο πάτημα του κουμπιού εμφανίζεται την τιμή της θερμοκρασίας, του κυκλώματος θέρμανσης 1. Με το δεύτερο πάτημα του πλήκτρου εμφανίζεται η τιμή της θερμοκρασίας, του κυκλώματος θέρμανσης 2. Με το τρίτο πάτημα του πλήκτρου εμφανίζεται η τιμή της θερμοκρασίας, του κυκλώματος θέρμανσης 3 (σύστημα τριών ζωνών).
- ΠΛΗΚΤΡΟ RESET**
Επιτρέπει την αποκατάσταση της λειτουργίας μετά από βλάβη
- ΠΛΗΚΤΡΟ ΑΥΞΗΣΗΣ ΚΑΙ ΜΕΙΩΣΗΣ**
Πατώντας το πλήκτρο αυξάνει η μειώνεται η προγραμματισμένη τιμή

3 - ΠΛΗΚΤΡΑ ΑΠΟΚΛΕΙΣΤΙΚΑ ΤΟΥ ΕΓΚΑΤΑΣΤΑΤΗ (πρόσβαση σε INST και OEM παράμετροι)

- ΣΥΝΔΕΣΗ ΜΕ PC**
Για χρήση μόνο με το κιτ προγραμματισμού SIME και μόνο από εξουσιοδοτημένο προσωπικό. Μην συνδέετε άλλες ηλεκτρονικές συσκευές (κάμερες, τηλέφωνα, mp3 κλπ). Χρησιμοποιήστε ένα εργαλείο για να αφαιρέσετε το καπάκι και τοποθετήστε ξανά μετά τη χρήση.
ΠΡΟΣΟΧΗ: Θύρα επικοινωνίας ευαίσθητη στην ηλεκτροστατική εκφόρτιση.
Πριν από τη χρήση, θα πρέπει να αγγίξει μια γειωμένη μεταλλική επιφάνεια για να εκφορτιστεί ο στατικός ηλεκτρισμός.
- ΒΑΣΙΚΕΣ ΠΛΗΡΟΦΟΡΙΕΣ**
Πατήστε το πλήκτρο επανειλημμένα για κύλιση των παραμέτρων.
- ΠΛΗΚΤΡΟ ΛΕΙΤΟΥΡΓΙΑΣ ΚΑΠΝΟΔΟΧΟΚΑΘΑΡΙΣΤΗ**
Πατήστε το πλήκτρο επανειλημμένα για κύλιση των παραμέτρων.
- ΠΛΗΚΤΡΟ ΜΕΙΩΣΗΣ**
Αλλαγή ρύθμισης των προεπιλεγμένων τιμών.
- ΠΛΗΚΤΡΟ ΑΥΞΗΣΗΣ**
Αλλαγή ρύθμισης των προεπιλεγμένων τιμών.

4 - ΦΩΤΕΙΝΗ ΜΠΑΡΑ

Γαλάζια = Λειτουργία
Κόκκινη = Ανωμαλία λειτουργίας

5 - ΡΟΛΟΙ ΠΡΟΓΡΑΜΜΑΤΙΣΤΗ (προαιρετικά)

Μηχανικό ρολόι (κωδ. 8092228) ή ψηφιακό (κωδ. 8092229) για προγραμματισμό θέρμανσης/υγιεινή.

3.2 ΠΡΟΣΒΑΣΗ ΣΕ ΠΛΗΡΟΦΟΡΙΕΣ ΕΓΚΑΤΑΣΤΑΣΗΣ

Για πρόσβαση σε πληροφορίες για τον τεχνικό εγκαταστάτης πατήστε το πλήκτρο (3 εκ. 12). Κάθε φορά που πατάτε το κουμπί, περνάτε στις επόμενες πληροφορίες. Εάν το πλήκτρο () δεν πατηθεί, το σύστημα εξέρχεται αυτόματα από τη λειτουργία. Αν δεν συνδέεται με οποιαδήποτε κάρτα επέκτασης (ZONA MIX ή SOLAR) δεν θα εμφανιστούν σχετικές πληροφορίες. Κατάλογος πληροφοριών:

1. Εμφάνιση εξωτερικής θερμοκρασίας μόνο με τη σύνδεση εξωτερικού αισθητήρα

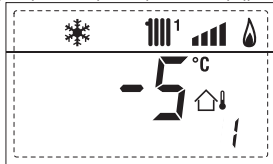

2. Εμφάνιση θερμοκρασίας του αισθητήρα της ροής θέρμανσης (SM)

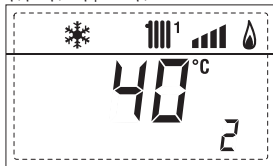

3. Εμφάνιση θερμοκρασίας αισθητήρα ζεστού νερού χρήσης (SS) μόνο για λέβητες στιγμιαίας θέρμανσης

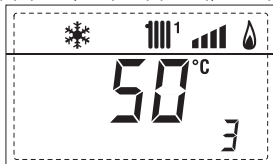

4. Εμφάνιση θερμοκρασίας βοηθητικού αισθητήρα ή αισθητήρα μπόνιερ (SB)

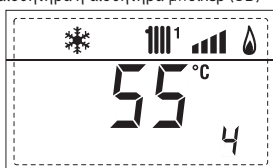

5. Εμφάνιση θερμοκρασίας αισθητήρα καπνού (SF)

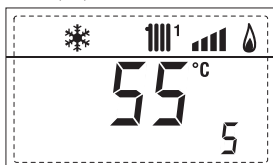

6. Εμφάνιση θερμοκρασίας θέρμανσης που αναφέρεται στο πρώτο κύκλωμα

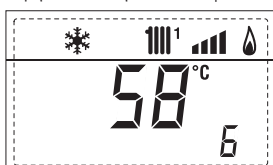

7. Εμφάνιση θερμοκρασίας θέρμανσης που αναφέρεται στο δεύτερο κύκλωμα

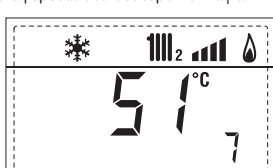

8. Τρέχουσα εμφάνιση ιονισμού σε μA



9. Εμφάνιση αριθμού στροφών ανεμιστήρα σε $\text{rpm} \times 100$ (πχ. 4.800 και 1.850 rpm)



10. Εμφάνιση ωρών λειτουργίας του καυστήρα σε $\text{h} \times 100$ (πχ. 14.000 και 10)



11. Εμφάνιση αριθμού αναφλέξεων του καυστήρα $\times 1.000$ (πχ. 97.000 και 500)



12. Εμφάνιση συνολικού αριθμού ανωμαλιών

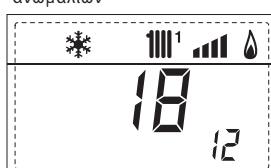

13. Μετρητής προσβάσεων παραμέτρων εγκαταστάτη (πχ. 140 προσβάσεις)



14. Μετρητής προσβάσεων OEM (πχ. 48 προσβάσεις)

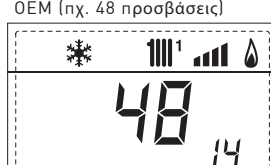

15. Μετρητής προσβάσεων CASCATA OEM (πχ. 05 προσβάσεις)



17. Εμφάνιση παροχής ζεστού νερού διακόπτη ροής νερού (πχ. 18 $\text{l}/\text{λεπτό}$ και 0,3 $\text{l}/\text{λεπτό}$) ή κατάσταση διακόπτη ροής νερού (αντίστοιχα ON και OFF)

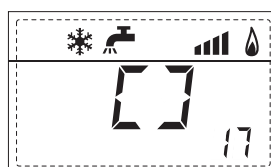

ΠΡΟΣΟΧΗ:
INSOL = SOLAR

18. Εμφάνιση τιμής αισθητήρα επιστροφής θέρμανσης (SR)

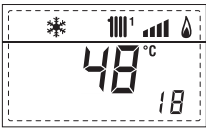

19. Εμφάνιση τιμής αισθητήρα συλλέκτη εν σειρά

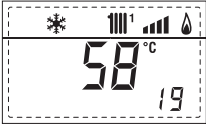

20. Εμφάνιση τιμής αισθητήρα παροχής ανάμικτης εγκατάστασης με κάρτα ZONH MIX 1 (είσοδος S2)

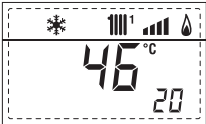

21. Εμφάνιση θερμοστάτη ασφαλείας ZONH MIX (είσοδος S1) αντίστοιχα ON και OFF

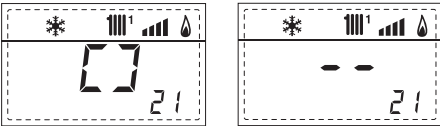

22. Εμφάνιση αντλίας με κάρτα ZONH MIX 1 (αντίστοιχα ON και OFF)

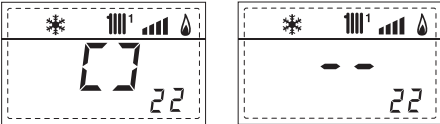

23. Εμφάνιση εντολής ανοίγματος βαλβίδας με κάρτα ZONH MIX 1 (αντίστοιχα ON και OFF)

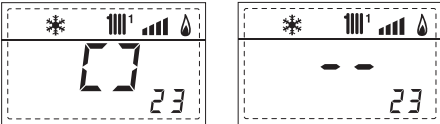

24. Εμφάνιση εντολής κλεισίματος βαλβίδας με κάρτα ZONH MIX 1 (αντίστοιχα ON και OFF)

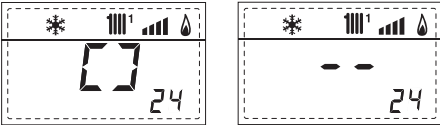

25. Εμφάνιση τιμής αισθητήρα παροχής ανάμικτης εγκατάστασης με κάρτα ZONH MIX 2

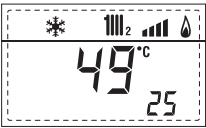

26. Εμφάνιση θερμοστάτη ασφαλείας με κάρτα ZONH MIX 2 (είσοδος S1) αντίστοιχα ON και OFF

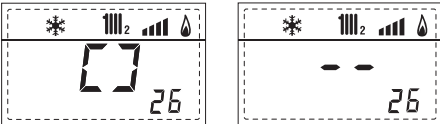

27. Εμφάνιση αντλίας με κάρτα ZONH MIX 2 (αντίστοιχα ON και OFF)

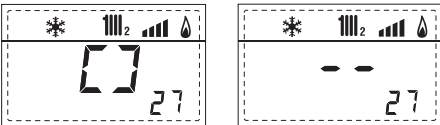

28. Εμφάνιση εντολής ανοίγματος βαλβίδας με κάρτα ZONH MIX 2 (αντίστοιχα ON και OFF)

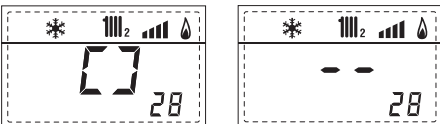

29. Εμφάνιση εντολής κλεισίματος βαλβίδας με κάρτα ZONH MIX 2 (αντίστοιχα ON και OFF)

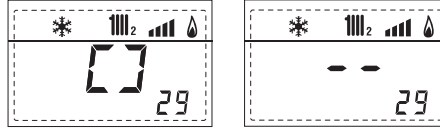

30. Εμφάνιση τιμής θερμοκρασίας ηλιακού αισθητήρα S1 με ηλιακή κάρτα INSOL



31. Εμφάνιση τιμής θερμοκρασίας ηλιακού αισθητήρα S2 με ηλιακή κάρτα INSOL

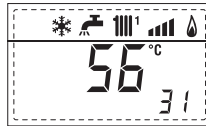

32. Εμφάνιση τιμής θερμοκρασίας ηλιακού αισθητήρα S3 με ηλιακή κάρτα INSOL

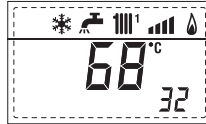

33. Εμφάνιση ηλιακού ρελέ R1 με ηλιακή κάρτα INSOL (αντίστοιχα ON και OFF)



34. Εμφάνιση ηλιακού ρελέ R2 με ηλιακή κάρτα INSOL (αντίστοιχα ON και OFF)

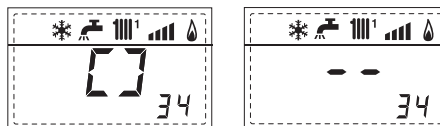

35. Εμφάνιση ηλιακού ρελέ R3 με ηλιακή κάρτα INSOL (αντίστοιχα ON και OFF)

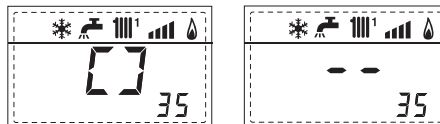

36. Εμφάνιση κατάστασης διακόπτη ροής νερού (αντίστοιχα ON και OFF)

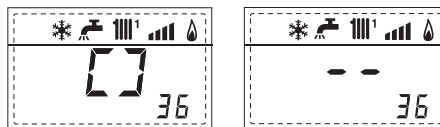

40. Εμφάνιση τιμής % εντολής αντλίας PWM



45. Εμφάνιση θερμοκρασίας θέρμανσης που αναφέρεται στο πρώτο κύκλωμα



60. Εμφάνιση κωδικού σφάλματος τελευταίας ανωμαλίας



61. Εμφάνιση κωδικού σφάλματος προτελευταίας ανωμαλίας



70. Κωδικός προειδοποίησης



90. Έκδοση λογισμικού που υπάρχει στο RS-485 (πχ. έκδοση 01)



91. Έκδοση λογισμικού που υπάρχει στην κάρτα EXP (διαμόρ. ZONH MIX)



92. Έκδοση λογισμικού που υπάρχει στην κάρτα EXP (διαμόρ. ZONH MIX)



3.3 ΠΡΟΣΒΑΣΗ ΣΤΙΣ ΠΑΡΑΜΕΤΡΟΥΣ ΕΓΚΑΤΑΣΤΑΤΗΣ

Για να αποκτήσετε πρόσβαση στις παραμέτρους για τον εγκαταστάτη, πατήστε τα πλήκτρα ταυτόχρονα (και) για 2 δευτερόλεπτα (3 εικ. 12).

Για παράδειγμα, το PAR παράμετρος 23 εμφανίζεται στην οθόνη του πίνακα ελέγχου ως εξής:

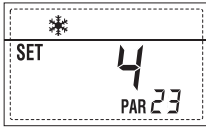

Οι παράμετροι ολισθαίνουν με τα πλήκτρα (και) οι προεπιλεγμένες παράμετροι μπορούν να αλλάξουν με τα πλήκτρα (και).

Η επιστροφή στη βασική ένδειξη γίνεται αυτόματα μετά από 60 δευτερόλεπτα ή πατώντας ένα από τα πλήκτρα ελέγχου (2 εικ. 12) εκτός από το κουμπί RESET.

3.3.1 Αντικατάσταση της κάρτας ή αποκατάσταση των παραμέτρων.

Σε περίπτωση αντικατάστασης ή αποκατάστασης της ηλεκτρικής κάρτας, για να ξεκινήσει και πάλι ο λέβητας θα πρέπει να γίνει διαμόρφωση των PAR 1 και PAR 2 συνδυάζοντας σε κάθε τυπολογία λέβητα τις παρακάτω τιμές:

ΑΕΡΙΟ	ΛΕΒΗΤΑ	PAR 1
ΜΕΘΑΝΙΟ (G 20)	Αυτόνομο (50 R ErP)	40
	Ακολουθία/εν σειρά	6
ΠΡΟΠΑΝΙΟ (G 31)	Αυτόνομο (50 R ErP)	45
	Ακολουθία/εν σειρά	14

ΠΑΡΑΜΕΤΡΟΙ ΕΓΚΑΤΑΣΤΑΤΗ						
ΓΡΗΓΟΡΗ ΔΙΑΜΟΡΦΩΣΗ						
PAR	ΠΕΡΙΓΡΑΦΗ ΕΥΡΟΥΣ	ΜΟΝΑΔΑ ΒΗΜΑΤΟΣ	SET DI	ΜΕΤΡΗΣΗ	DEFAULT	
1	Διαμόρφωση καύσης	-- = ND 1 ... 63	=	=	"..."	
2	Υδραυλική διαμόρφωση	-- = ND 1 ... 14	=	=	"..."	
3	Ωριαίος προγραμματιστής 2	1 = DHW + A. Επανακυκλοφορίας 2 = DHW 3 = A. Επανακυκλοφορίας	=	=	1	
4	Απενεργοποίηση μετατροπείας πίεσης	0 = Απενεργοποιημένο 1 = Ενεργοποιημένο 0-4 BAR 2 = Ενεργοποιημένο 0-6 BAR 3 = Ενεργοποιημένο 0-4 BAR (NO ALL 09) 4 = Ενεργοποιημένο 0-6 BAR (NO ALL 09)	=	=	1	
5	Εκχώρηση βοηθητικού ρελέ AUX (μόνο λέβητας)	1 = All. απομακρυσμένο 2 = A. Επανακυκλοφορίας 3 = Aut. φόρτωση 4 = Απομακρυσμένος συναγεμρός NC 5 = Αντλία θερμότητας 6 = Βαλβίδα ζώνης 2	=	=	1	
6	Φωτεινή μπάρα παρουσία τάσης	0 = Απενεργοποιημένη 1 = Ενεργοποιημένη	=	=	1	
7	Σηματοδοτήσεις καναλιών SIME HOME	0 = Μη δεσμευμένο 1 = Κύκλωμα 1 2 = Σύστημα τριών ζωνών	=	=	1	
8	Αρ° περιστροφών ανεμιστήρα Ster έναυσης	0,0 ... 81	rpm x 100	0,1 από 0,1 έως 19,9 1 από 20 έως 81	0,0	
9	Μακρές καμινάδες	0 ... 20	%	1	0	
10	Διαμόρφωση συσκευής συνδεδεμένο	1 = SIME HOME 2 = CR 53 3 = RVS 43.143 4 = RVS 46.530 5 = RVS 61.843	=	=	1	
11	Διόρθωση τιμών εξωτερικού αισθητήρα	-5 ... +5	°C	1	0	
12	Διάρκεια οπισθοφωτισμού	-- = Πάντα 0 = Ποτέ 1 ... 199.	sec x 10	1	3	
13	Ταχύτητα αντλίας διαβάθμισης	-- = Καμία διαβάθμιση Au = Αυτόματη διαμόρφωση 30 ... 100= % διαμόρφωση ρυθμίσιο	%	10	Au	
14	Ρύθμιση κατά την είσοδο TA	-- = Επαφή TA 5 ... 160 = Είσοδος 0...10VDC	--	--	--	
15	Διεύθυνση εν σειρά	-- = Μη ενεργοποιημένο 0 = Master 1 ... 7 = Slave	--	1	--	
16	Διεύθυνση ModBus	-- = Μη ενεργοποιημένο 1 ... 31 = Slave	--	1	--	
17	Διαμόρφωση επικοινωνίας Modbus	1 ... 30	--	1	25	
19	Τύπος συστήματος	0 = Δύο ζώνες 1 = Τρεις ζώνες	--	--	0	
ΝΕΡΟ ΟΙΚΙΑΚΗΣ ΧΡΗΣΗΣ - ΘΕΡΜΑΝΣΗ						
PAR	ΠΕΡΙΓΡΑΦΗ ΕΥΡΟΥΣ	ΜΟΝΑΔΑ ΒΗΜΑΤΟΣ	SET DI	ΜΕΤΡΗΣΗ	DEFAULT	
20	Ελάχιστη θερμοκρασία θέρμανσης Ζώνη 1	PAR 64 OEM ... PAR 21	°C	1	20	
21	Μέγιστη θερμοκρασία θέρμανσης Ζώνη 1	PAR 20 ... PAR 65 OEM	°C	1	80	
22	Κλίση καμπύλης θέρμανσης Ζώνη 1	3 ... 40	--	1	20	
23	Ελάχιστη θερμοκρασία θέρμανσης Ζώνη 2	2 PAR 64 OEM ... PAR 24	°C	1	20	
24	Μέγιστη θερμοκρασία θέρμανσης Ζώνη 2	PAR 23 ... PAR 65 OEM	°C	1	80	
25	Κλίση καμπύλης θέρμανσης Ζώνη 2	3 ... 40	--	1	20	
26	Ελάχιστη θερμοκρασία θέρμανσης Ζώνη 3	PAR 64 OEM ... PAR 27	°C	1	20	
27	Μέγιστη θερμοκρασία θέρμανσης Ζώνη 3	PAR 26 ... PAR 65 OEM	°C	1	80	
28	Κλίση καμπύλης θέρμανσης Ζώνη 3	3 ... 40	--	1	20	
29	Δt θέρμανση	10 ... 40	°C	1	20	
30	Εκ των υστέρων χρόνος κυκλοφορίας	0 ... 199	Sec.	10	30	
31	Μέγιστη ισχύς θέρμανσης	30 ... 100	%	1	100	
32	Καθυστέρηση ενεργοποίησης αντλίας Ζώνη	1 0 ... 199	10 δευτ.	1	1	
33	Καθυστέρηση επανέναυσης 0 ... 10	Λεπτά	1	1	3	
34	Ενεργοποίηση κατωφλίου συμπληρωματικών πηγών	--, - 10 ... 40	°C	1	"..."	
35	Αντιπηκτικό λέβητα	0 ... +20	°C	1	3	
36	Εξωτερικός αντιπηκτικός αισθητήρας	-5 ... +5	°C	1	-2	
37	Εύρος κορεσμού διαμόρφωση ροόμετρου	- = Απενεργοποίηση 0 ... 100.	%	1	100	
38	Εκ των υστέρων χρόνος κυκλοφορίας	0 ... 199	Sec.	1	0	
39	Λειτουργία Αντί- λεγιονέλλα (μόνο λέβητας)	0 = Απενεργοποιημένη 1 = Ενεργοποιημένη	--	--	0	

ΛΕΒΗΤΑΣ	PAR 2
Στιγμιαία με βαλβ. εκτροπής και μετρητή ροής	1
Στιγμιαία με βαλβ. εκτροπής μετρητή ροής και η ηλιακό συνδυασμό	2
Απομακρυσμένος λέβητας με βαλβ. εκτροπής και αισθητήρα λέβητα εκδ. T (ΧΑΜΗΛΗ ΑΔΡΑΝΕΙΑ)	3
Λέβητας εφοδιασμού με βαλβ. εκτροπής και αισθητήρα οικιακού χρήσης (ΧΑΜΗΛΗ ΑΔΡΑΝΕΙΑ)	4
Απομακρυσμένος λέβητας με βαλβ. εκτροπής και θερμ. λέβητα ή μόνο θέρμανσης εκδ. T/R (ΧΑΜΗΛΗ ΑΔΡΑΝΕΙΑ)	5
Απομακρυσμένος λέβητας με διπλή αντλία και αισθητήρα λέβητα έκδοση T/R (ΧΑΜΗΛΗ ΑΔΡΑΝΕΙΑ)	6
Απομακρυσμένος λέβητας με διπλή αντλία και θερμ. λέβητα έκδοση T/R (ΧΑΜΗΛΗ ΑΔΡΑΝΕΙΑ)	8
Μόνο θέρμανση με αισθητήρα αντιψυκτικό (ΧΑΜΗΛΗ ΑΔΡΑΝΕΙΑ)	9

ΣΗΜΕΙΩΣΗ: Στο εσωτερικό της ανώτερης θυρίδας του πάνελ του λέβητα εφαρμόζεται μια ετικέτα που αναφέρει την τιμή της PAR 1 και PAR 2 που πρέπει να τοποθετηθεί (εικ. 19).

3.3.2 Προειδοποίηση

Σε περίπτωση που ο λέβητας λειτουργεί, αλλά όχι με τον βέλτιστο τρόπο και δεν υπάρχει κανένας συναγερμός, πατήστε το πλήκτρο μέχρι να δείτε τα στοιχεία 70 και ο κωδικός προειδοποίησης κώδικα σχετικά με το είδος της εκδήλωσης που συνέβη.

Με την αποκατάσταση της άρτιας λειτουργίας, στην πληροφορία 70 εμφανίζεται η πλήρωση "-". Παρακάτω επισυνάπτεται ο πίνακας των κωδικών που προβάλλονται σε προειδοποίηση:

ΚΩΔΙΚΟΣ	ΠΕΡΙΓΡΑΦΗΣ
E0	Λειτουργία με μειωτήρα ισχύος (Δt μεταξύ κατάθλιψη και επιστροφής μεγαλύτερη των 40°C)
E1	Εξωτερικός αισθητήρας βραχυκυκλωμένος (SE)
E2	Λειτουργία προθέρμανσης ενεργή
E3	TBD
E4	TBD
E5	TBD
E6	TBD
E7	TBD
E8	TBD
E9	TBD

ΠΑΡΑΜΕΤΡΟΙ ΕΓΚΑΤΑΣΤΑΤΗ

ΠΛΑΚΕΤΑ ΕΠΕΚΤΑΣΗΣ

PAR	ΠΕΡΙΓΡΑΦΗ ΕΥΡΟΥΣ	ΜΟΝΑΔΑ ΒΗΜΑΤΟΣ	SET DI ΜΕΤΡΗΣΗ	DEFAULT	
40	Αριθμός πλακετών επέκτασης	0 ... 3	=	1	0
41	Χρόνος διαδρομής βαλβίδας mix	0 ... 199	10 δευτ.	1	12
42	Προτεραιότητα υγειονομικού στην μικτή ζώνη	0 = Παράλληλα 1 = Απόλυτη	=	=	1
43	Στέγνωμα πατώματος	0 = Απενεργοποιημένη 1 = Καμπύλη A 2 = Καμπύλη B 3 = Καμπύλη A+B	=	=	0
44	Τύπος ηλιακού συστήματος	1 ... 8	=	1	1
45	Δ t αντλία ηλιακού συλλέκτη 1	PAR 74 OEM - 1 ... 50	°C	1	8
46	Καθυστερήση ηλιακής ενσωμάτωσης	"--", 0 ... 199	Λεπτά	1	0
47	Tmin συλλέκτη ηλιακού	"--", -30 ... 0	°C	1	-10
48	Tmax συλλέκτη ηλιακού	"--", 80 ... 199	°C	1	120

ΕΠΑΝΑΦΟΡΑ ΠΑΡΑΜΕΤΡΩΝ

PAR	ΠΕΡΙΓΡΑΦΗ ΕΥΡΟΥΣ	ΜΟΝΑΔΑ ΒΗΜΑΤΟΣ	SET DI ΜΕΤΡΗΣΗ	DEFAULT	
49 *	Επαναφορά παραμέτρων σε default (PAR 1 - PAR 2 ίσες με "--")	--, 1	=	=	=

* Σε περίπτωση δυσκολίας στην κατανόηση του τρέχοντος προγραμματισμού ή της ανώμαλης συμπεριφοράς ή μη κατανόησης του λέβητα, συνιστάται η επαναφορά των αρχικών τιμών των προγραμματισμένων παραμέτρων η PAR 49 = 1 και οι PAR 1 και PAR 2 όπως προσδιορίζεται στο σημείο 3.3.1.

ΡΥΘΜΙΣΕΙΣ ΠΑΡΑΜΕΤΡΩΝ ΣΥΝΔΕΣΗΣ ΕΝ ΣΕΙΡΑ

Όταν ο εξοπλισμός έχει εγκατασταθεί σε μια ακολουθία / εν σειρά (αρθρωτό σύστημα με πολλαπλές γεννήτριες) θα πρέπει να ρυθμιστεί σε όλους τους λέβητες που συνδέονται στην ακόλουθη παράμετρο INST:

PAR 15 = 0 για τον πρώτο λέβητα (MASTER)

1 7 για τους επόμενους λέβητες (SLAVE)

(Αποφύγετε την ονομασία των λεβητών SLAVE με τον ίδιο αριθμό)

Αν σε εγκαταστάσεις αλληλουχίας/εν σειρά χρησιμοποιείται τον συλλέκτη καπνών από πολυπροπυλένιο με βαλβίδα κλαπέτο ρυθμίστε επίσης και την ακόλουθη παράμετρο INST:

PAR 1 = 6 (αν ο λέβητας είναι αερίου ΜΕΘΑΝΙΟΥ)

14 (αν ο λέβητας είναι αερίου ΠΡΟΠΑΝΙΟΥ)

Επιπλέον, όταν ο αριθμός των λεβητών που συνδέονται σε σειρά είναι μεγαλύτερος από δύο, θα πρέπει να ρυθμίσετε την παράμετρο OEM A1 του λέβητα MASTER.

Για να αποκτήσετε πρόσβαση στις παραμέτρους OEM για τον εγκαταστάτη, πατήστε τα πλήκτρα ταυτόχρονα (και) για 2 δευτερόλεπτα. Με εισαγωγή στο επίπεδο INST πατήστε ξανά τα πλήκτρα ταυτόχρονα (και) για άλλα 2 δευτερόλεπτα. Σε αυτό το σημείο, πληκτρολογήστε τον κωδικό πρόσβασης αποτελείται από την ακόλουθη σειρά των ΠΛΗΚΤΡΩΝ ΕΓΚΑΤΑΣΤΑΤΗ: "+ / - / < / > / <".

Στη συνέχεια, ορίστε την παράμετρο:

PAR A1 = Αριθμός των γεννητριών εν σειρά (3 ... 8)

3.4 ΕΞΩΤΕΡΙΚΟΣ ΣΥΝΔΕΔΕΜΕΝΟΣ ΑΙΣΘΗΤΗΡΑΣ (εικ. 13)

Αν υπάρχει εξωτερικός αισθητήρας τα SET θέρμανσης εξάγονται από τις κλιματικές καμπύλες σε συνάρτηση με την εξωτερική θερμοκρασία και οπωσδήποτε εντός των ορίων των τιμών του εύρους που περιγράφεται στο σημείο 3.3 (παράμετροι PAR 22 για την ζώνη 1, PAR 25 για τη ζώνη 2 και PAR 28 για τη ζώνη 3).

Η κλιματική καμπύλη που πρέπει να τοποθετηθεί επιλέγεται από την τιμή 3 έως 40 (στο βήμα 1). Αυξάνοντας την κλίση που αναπαρίσταται από τις καμπύλες της εικ. 13 αυξάνεται η θερμοκρασία παροχής της εγκατάστασης σε σχέση με την εξωτερική θερμοκρασία.

3.5 ΛΕΙΤΟΥΡΓΙΕΣ ΤΗΣ ΚΑΡΤΑΣ

Η ηλεκτρονική κάρτα είναι εξοπλισμένη με τις παρακάτω λειτουργίες:

- Αντιπηκτική προστασία του κυκλώματος θέρμανσης και νερού χρήσης.
- Σύστημα ανάφλεξης και ανίχνευσης της φλόγας.
- Τοποθέτηση του πίνακα ελέγχων ισχύος και αερίου λειτουργίας του λέβητα.
- Αντιμπλοκάρισμα της αντλίας η οποία τροφοδοτείται για μερικά δευτερόλεπτα μετά από 24 ώρες αδράνειας.
- Αντιψυκτική προστασία για λέβητες με δεξαμενή αποθήκευσης ζεστού νερού χρήσης.
- Καπνοδοχοκαθαριστή που ενεργοποιείται από τον πίνακα ελέγχων.
- Θερμοκρασία ολισθήσιμη με εξωτερικό συνδεδεμένο αισθητήρα. Έχει οριστεί από τον πίνακα ελέγχου και είναι ενεργή και διαφοροποιημένη τόσο στο σύστημα όσο και στο κύκλωμα 1 και στο κύκλωμα θέρμανσης 2 και 3.
- Διαχείριση των τριών ανεξάρτητων συστημάτων κυκλώματος θέρμανσης.
- Αυτόματη ρύθμιση της ισχύος ανάφλεξης και μέγιστη θέρμανση. Οι ρυθμίσεις διαχειρίζονται αυτόματα από την ηλεκτρονική κάρτα για να εξασφαλίζουν τη μέγιστη ευελιξία χρήσης της εγκατάστασης.
- Διασύνδεση με τις παρακάτω ηλεκτρονικές συσκευές: τηλεχειριστήριο SIME HOME κωδ. 8092281, θερμορυθμιστές RVS, σύνδεση στην κάρτα διαχείρισης ZONA MIX κωδ. 8092275/76, στην ηλιακή πλακέτα SOLAR κωδ. 8092277 και στην πλακέτα MODBUS κωδ. 8092278.

Για τη διαμόρφωση συσκευών με την πλακέτα του λέβητα θα πρέπει να καθορίσετε την παράμετρο τεχνικού εγκατάστασης **PAR 10**.

3.6 ΑΙΣΘΗΤΗΡΕΣ ΑΝΙΧΝΕΥΣΗΣ ΘΕΡΜΟΚΡΑΣΙΑ

Στον Πίνακα 4 αναφέρονται οι τιμές αντίστασης (Ω) που λαμβάνονται στους αισθητήρες θέρμανσης, νερού οικιακής χρήσης και καπνών κάθε φορά που αλλάζει η θερμοκρασία.

Με αισθητήρα ροής θέρμανσης (SM), επιστροφή θέρμανσης (SR) και αναθυμιάσεων

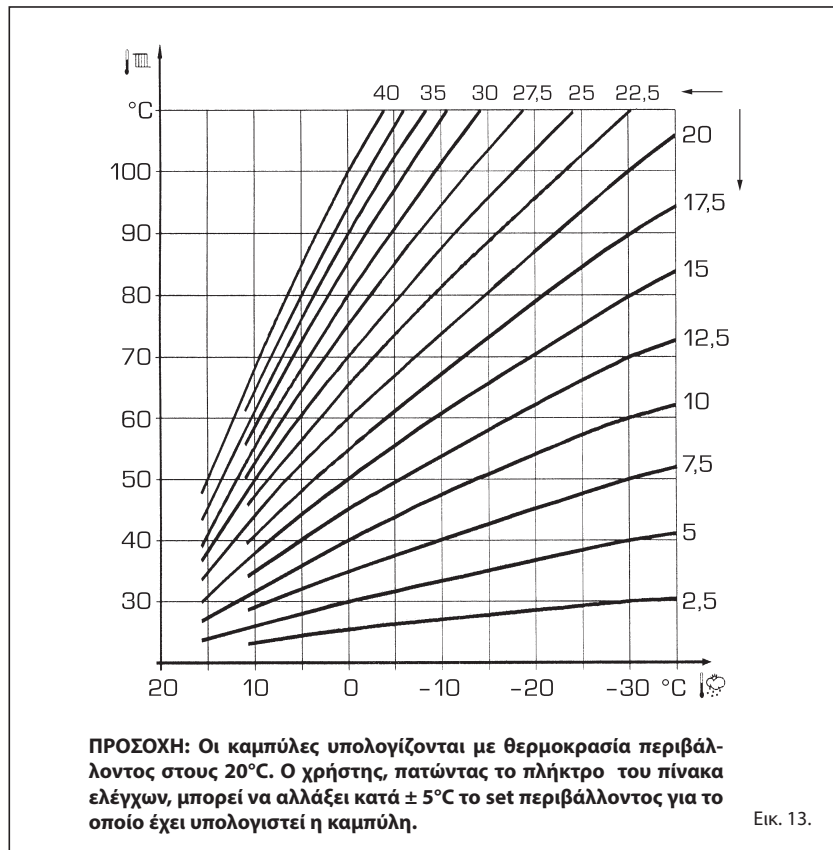

Εικ. 13.

(SF) σε διακοπή ο λέβητας δεν λειτουργεί.

ΠΙΝΑΚΑΣ 4

Θερμοκρασία (°C)	Αντίστασης (Ω)
20	12.090
30	8.313
40	5.828
50	4.161
60	3.021
70	2.229
80	1.669

3.7 ΗΛΕΚΤΡΟΝΙΚΗ ΑΝΑΦΛΕΞΗ

Η ανίχνευση ανάφλεξης και φλόγας ελέγχεται από δύο ηλεκτρόδια που τοποθετούνται στον καυστήρα που εξασφαλίζει χρόνους παρέμβασης για τυχαία απενεργοποίηση ή την έλλειψη του φυσικού αερίου μέσα σε ένα δευτερόλεπτο.

3.7.1 Κύκλος λειτουργίας

Η ανάφλεξη του καυστήρα γίνεται εντός 10 δευτερολέπτων το πολύ από το άνοιγμα της βαλβίδας αερίου. Αποτυχημένες αναφλέξεις με συνακόλουθη ενεργοποίηση του σήματος εμπλοκής μπορεί να αποδοθούν σε:

- Απουσία αερίου

Το ηλεκτρόδιο ανάφλεξης εμμένει στην εκκένωση για 10 δευτερόλεπτα το πολύ, χωρίς να γίνεται η ανάφλεξη του καυστήρα επισμαίνεται η ανωμαλία.

Αυτό μπορεί να συμβεί κατά την πρώτη

ανάφλεξη ή μετά από μακρές περιόδους αδράνειας στην παρουσία του αέρα στους σωλήνες αερίου.

Μπορεί να έχει προκληθεί από την κλειστή στρόφιγγα αερίου ή από μία από τις μομπίνες της βαλβίδας όπου έχει διακοπή η περιτύλιξη εμποδίζοντας το άνοιγμα.

- Το ηλεκτρόδιο ανάφλεξης δεν εκπέμπει την εκκένωση

Στο λέβητα σημειώνεται μόνο το άνοιγμα του αερίου στον καυστήρα, αφού περάσουν 10 δευτερόλεπτα επισημαίνεται η ανωμαλία.

Μπορεί να έχει προκληθεί από τη διακοπή του καλωδίου του ηλεκτροδίου ή από τη λάθος στερέωση στα σημεία σύνδεσης. Το ηλεκτρόδιο είναι γειωμένο ή πολύ φθαρμένο: πρέπει να αντικατασταθεί. Είναι ελαττωματική η ηλεκτρονική κάρτα.

- Δεν ανιχνεύεται η φλόγα

Από την στιγμή της έναυσης γίνεται αντιληπτή η συνεχής εκκένωση του ηλεκτροδίου αν και ο καυστήρας είναι ενεργοποιημένος. Αφού περάσουν 10 δευτερόλεπτα παύει η εκκένωση, σβήνει ο καυστήρας και επισημαίνεται η ανωμαλία.

Μπορεί να έχει προκληθεί από τη διακοπή του καλωδίου του ηλεκτροδίου ή από τη λάθος στερέωση στα σημεία σύνδεσης. Το ηλεκτρόδιο είναι γειωμένο ή πολύ φθαρμένο: πρέπει να αντικατασταθεί. Είναι ελαττωματική η ηλεκτρονική κάρτα.

Για την ξαφνική έλλειψη της έντασης είναι η άμεση σύλληψη του καυστήρα, η αποκατάσταση της τάσης, ο λέβητας θα ξεκινήσει και πάλι αυτόματα.

3.8 ΔΙΑΘΕΣΙΜΟ ΥΔΡΟΣΤΑΤΙΚΟ ΎψΟΣ
(εικ. 14)

παράσταση της εικόνας 14.
Η ταχύτητα της αντλίας διαμόρφωσης έχει
οριστεί από προεπιλογή (**PAR 13 = Au**).

Το υπολειμματικό υδροστατικό ύψος για την
εγκατάσταση της θέρμανσης αναπαρίσταται,
σε συνάρτηση με την παροχή, από τη γραφική

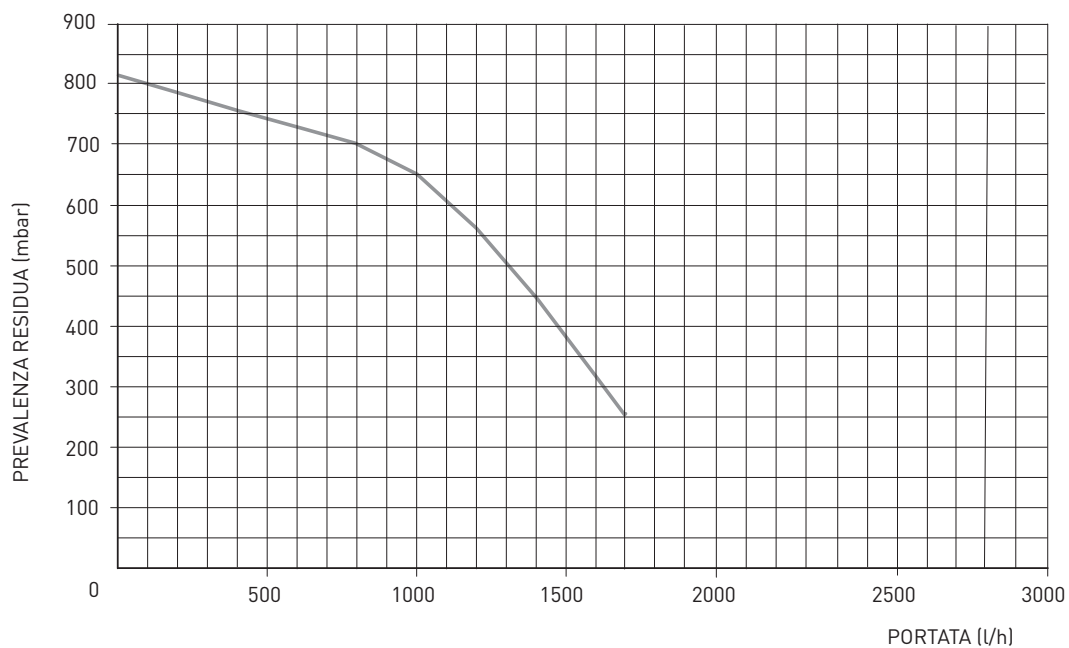

Portata (l/h)	PREVALENZA RESIDUA (mbar)
0	820
200	779
400	756
600	731
800	696
1000	650
1200	564
1400	447
1600	322
1700	260

Εικ. 14.

3.9 “MURELLE HE 50 R ErP” ΜΕ ΚΙΤ ΑΝΤΙΣΤΑΘΜΙΣΗΣ ΚΩΔ. 8101541 ΚΑΙ ΒΡΑΣΤΗΡΑΣ ΣΥΣΣΩΡΕΥΣΗΣ (εικ. 15)

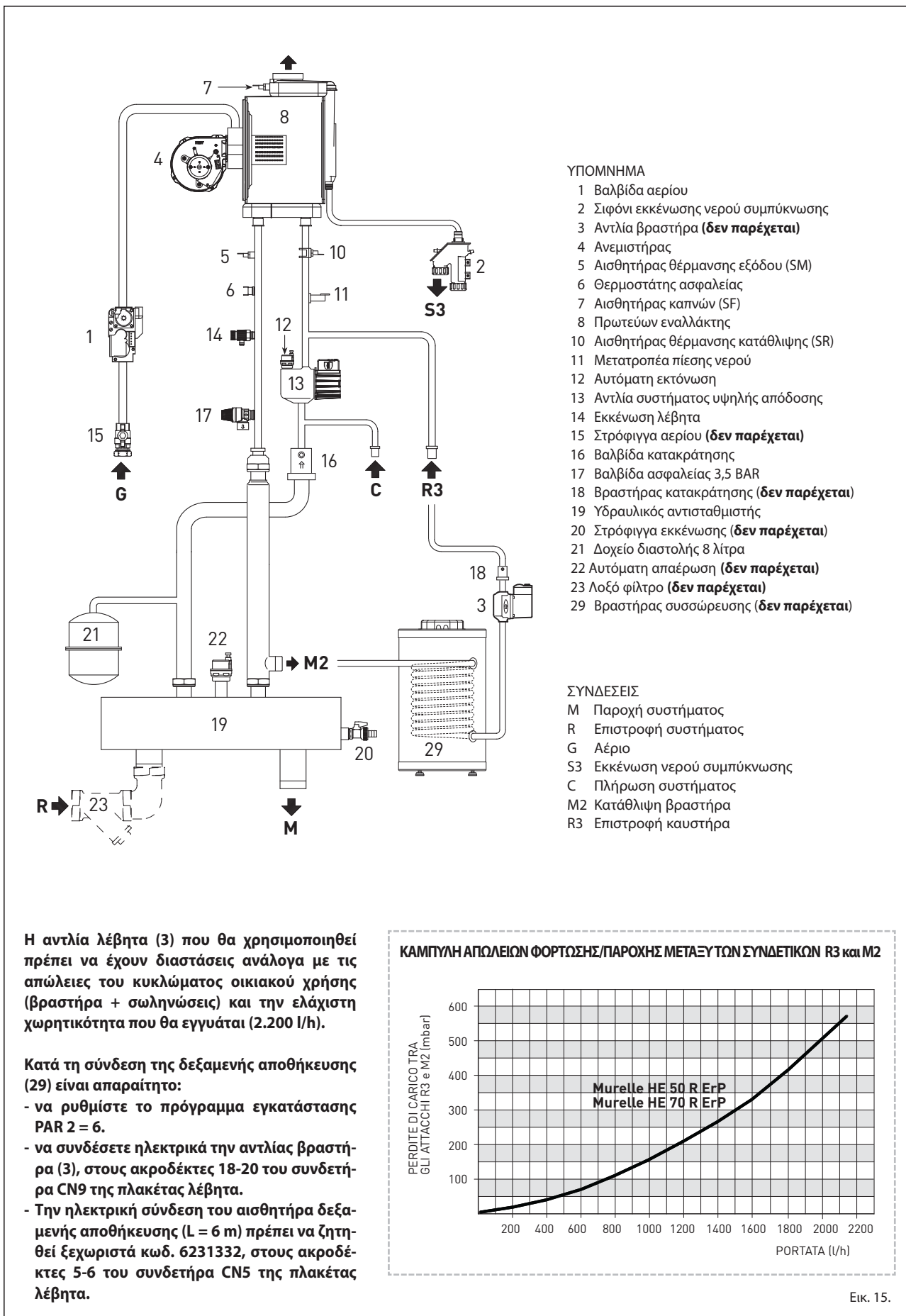

Εικ. 15.

4 ΧΡΗΣΗ ΚΑΙ ΣΥΝΤΗΡΗΣΗ

4.1 ΒΑΛΒΙΔΑ ΑΕΡΙΟΥ (εικ. 16)

Ο λέβητας της σειράς είναι κατασκευασμένος με βαλβίδα αερίου μοντέλου SIT 848 SIGMA (εικ. 16).

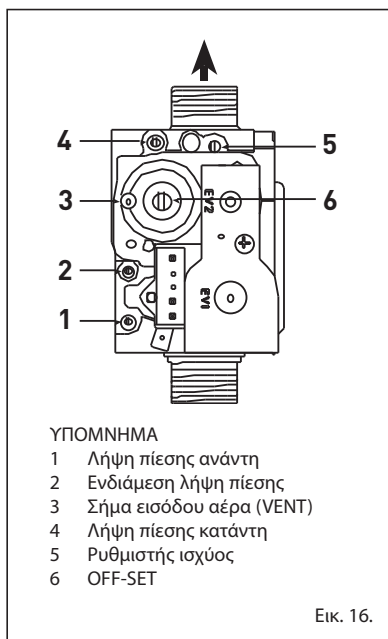

ПРЕДУПРЕЖДЕНИЕ: Перед выполнением чего-либо на котле убедитесь, что он и его компоненты остыли, чтобы избежать опасности ожога из-за высоких температур.

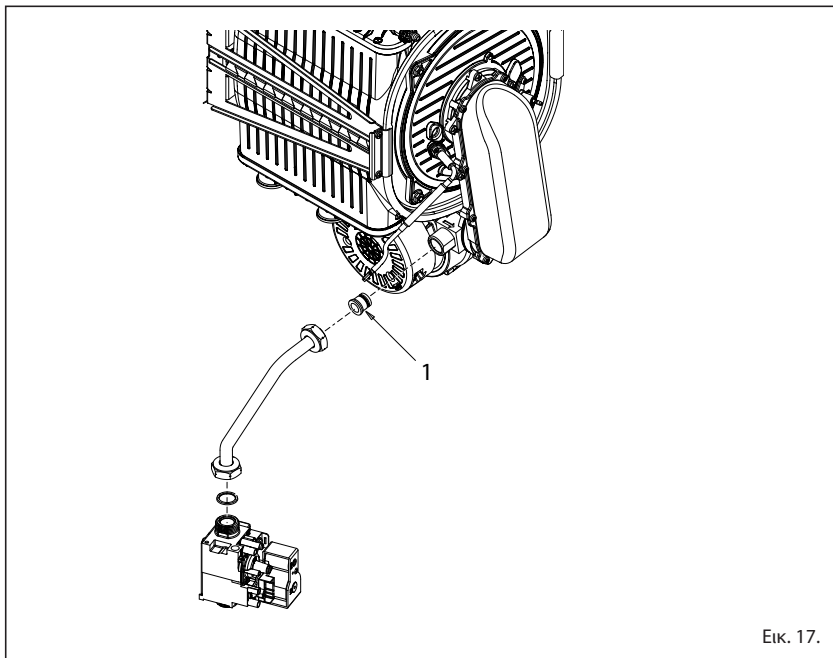

4.2 ΜΕΤΑΤΡΟΠΗ ΜΕ ΑΛΛΟ ΑΕΡΙΟ (εικ. 17)

Αυτή η εργασία πρέπει να εκτελείται από εξουσιοδοτημένο προσωπικό, χρησιμοποιώντας γνήσια ανταλλακτικά Sime, ποιητή ακύρωσης της εγγύησης.

Για τη μετατροπή από αέριο μεθανίου σε υγραέριο GPL και αντίστροφα, εκτελέστε τα ακόλουθα:

- Κλείστε τη στρόφιγγα αερίου.
- Αντικαταστήστε το ακροφύσιο με ή σφραγίδα OR (1) με εκείνο που παρέχεται στο κιτ μετατροπής.
- Δοκιμάστε όλες οι συνδέσεις φυσικού αερίου, χρησιμοποιώντας νερό και σαπούνι ή ειδικά προϊόντα, αποφεύγοντας τη χρήση γυμνής φλόγας.
- Εφαρμόστε την πινακίδα που υποδεικνύει τη νέα προπαρασκευασμένη αερίου.
- Προχωρήστε στη βαθμονόμηση των μέγιστων και ελάχιστων πιέσεων της βαλβίδας αερίου όπως ορίζεται στο σημείο 4.2.2.

4.2.1 Νέα διαμόρφωση του καυσίμου τροφοδοσίας

Για να αποκτήσετε πρόσβαση στις παραμέτρους για τον εγκαταστάτη, πατήστε τα πλήκτρα ταυτόχρονα () και () για 5 δευτερόλεπτα (3 εικ. 12).

Η τιμή της παραμέτρους πρέπει τροποποιηθεί με τα πλήκτρα () και ().

Στην οθόνη του πάνελ θα προβληθεί η παράμετρος PAR 1. Για παράδειγμα, εάν ο λέβητας είναι με φυσικό αέριο μοντέλο (G20), θα εμφανιστεί το **SET 40**.

Για να αλλάξετε το καύσιμο σε προπάνιο (G31) πρέπει να ρυθμίσετε **SET 45** πατώντας επανειλημμένα το πλήκτρο ().

Η επιστροφή στην οπτική παράσταση γίνεται αυτόματα αφού περάσουν 10 δευτερόλεπτα. Στην πινακίδα που αναφέρεται στη συνέχεια ορίζονται οι τιμές SET που πρέπει να προγραμματιστούν όταν αλλάζει το αέριο τροφοδοσίας:

ΑΕΡΙΟ	ΛΕΒΗΤΑ	PAR 1
ΜΕΘΑΝΙΟ (G 20)	Αυτόνομο (50 R ErP)	40
	Ακολουθία/εν σειρά	6
ΠΡΟΠΑΝΙΟ (G 31)	Αυτόνομο (50 R ErP)	45
	Ακολουθία/εν σειρά	14

4.2.2 Βαθμονόμηση πιέσεων βαλβίδας αερίου

Ελέγξτε τις τιμές του CO₂ με έναν αναλυτή της καύσης.

Ακολουθία των εργασιών:

- 1) Πατήστε το κουμπί για μερικά δευτερόλεπτα ().
- 2) Πατήστε το κουμπί για μερικά δευτερόλε-

πτα () επειδή ο λέβητας είναι τοποθετημένος σε πλήρη ισχύ.

- 3) Αναζητήστε τις τιμές του CO₂ στην ανώτατη ισχύ που αναφέρονται στη συνέχεια ενεργώντας επί του ρυθμιστή ισχύος (5 εικ. 16):

Μέγιστη Ισχύς	
CO ₂ (Μεθάνιο)	CO ₂ (Προπάνιο)
9,3 ± 0,2	10,3 ± 0,3

- 4) Πατήστε το κουμπί για μερικά δευτερόλεπτα ().

- 5) Αναζητήστε ξανά τις τιμές CO₂ στην ελάχιστη ισχύ που αναφέρονται στη συνέχεια, ενεργώντας επί της βίδας ρύθμισης OFF-SET (6 εικ. 16):

Ελάχιστη Ισχύς	
CO ₂ (Μεθάνιο)	CO ₂ (Προπάνιο)
9,0 ± 0,2	10,0 ± 0,3

- 6) Πατήστε περισσότερες φορές τα πλήκτρα () και () για να ελέγξετε τις πιέσεις. Αν χρειάζεται εκτελέστε τις αναγκαίες διορθώσεις.

- 7) Πατήστε το πλήκτρο () για να εξέλθετε από τη λειτουργία.

4.4 ΑΠΟΣΥΝΑΡΜΟΛΟΓΗΣΗ ΚΑΛΥΜΜΑΤΟΣ (εικ. 19)

Για μια εύκολη συντήρηση του λέβητα μπορείτε να ξεμοντάρετε εντελώς το περίβλημα όπως φαίνεται στην εικ. 19. Περιστρέψτε τον

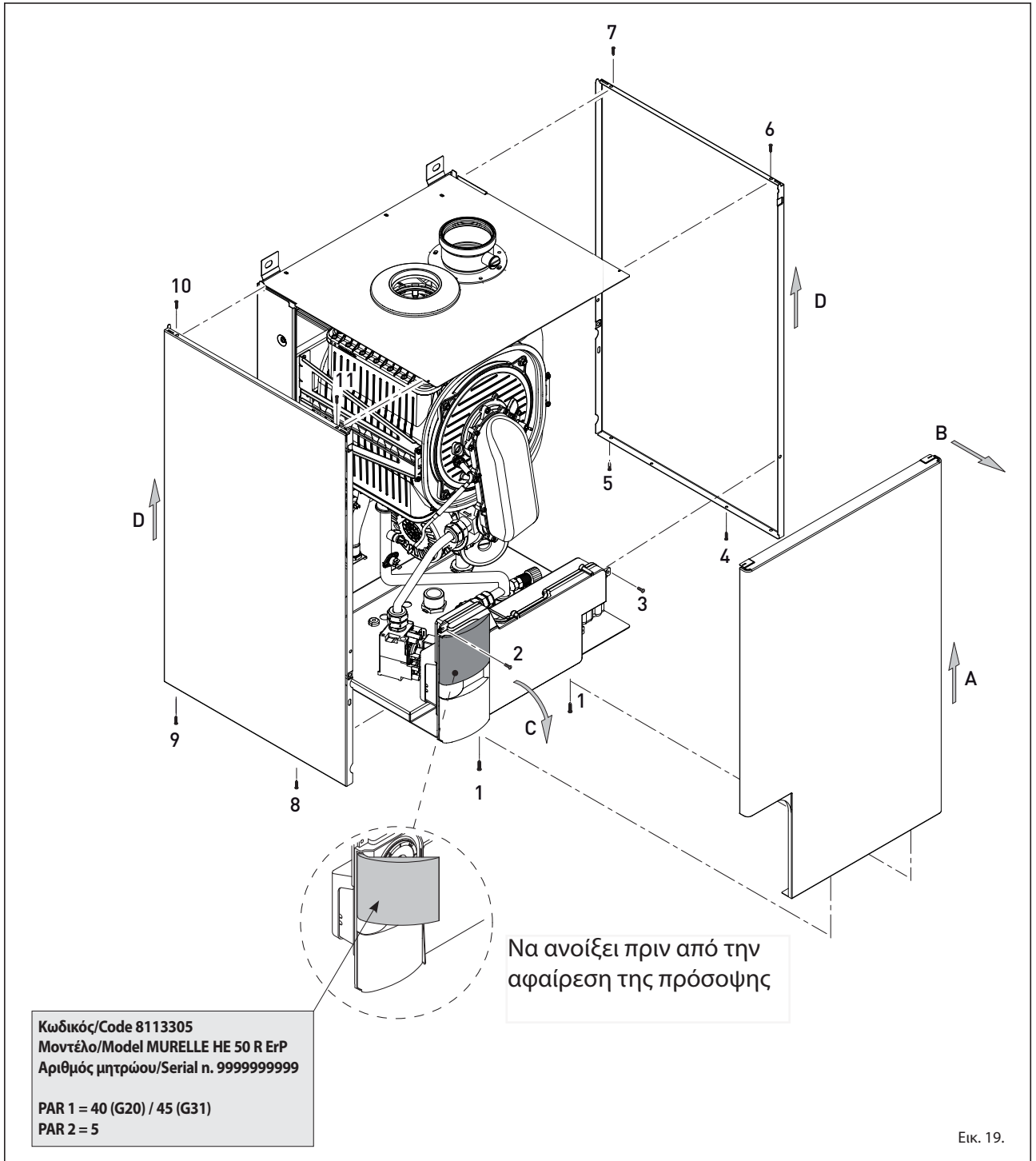

Εικ. 19.

πίνακα ελέγχων προς τα εμπρός για να εισέλθετε στα εσωτερικά στοιχεία του λέβητα.

4.5 ΣΥΝΤΗΡΗΣΗ (εικ. 20)

Για να εξασφαλιστεί η λειτουργικότητα και η απόδοση της συσκευής πρέπει, σύμφωνα με τις νομικές διατάξεις που ισχύουν, να υποβάλλεται σε περιοδικούς ελέγχους. Η συχνότητα των ελέγχων εξαρτάται από την τυπολογία της συσκευής και από τις συνθήκες εγκατάστασης και χρήσης. Είναι ωστόσο σκόπιμο να εκτελείται ένας ετήσιος έλεγχος από Εξειδικευμένο Τεχνικό Προσωπικό.

Κατά τη διάρκεια των εργασιών συντήρησης το τεχνικό προσωπικό θα πρέπει να βεβαιώνετε ότι το σιφόνι σταλαγμού είναι γεμάτο με νερό (έλεγχος απαραίτητος κυρίως όταν η γεννήτρια δεν χρησιμοποιείται για μεγάλο χρονικό διάστημα). Η ενδεχόμενη πλήρωση γίνεται από το ειδικό στόμιο (εικ. 20).

4.5.1 Λειτουργία καπνοδοχοκαθαριστή (εικ.21)

Για να προβείτε στην εξακρίβωση της καύσης στο λέβητα, πατήστε για μερικά δευτερόλε-

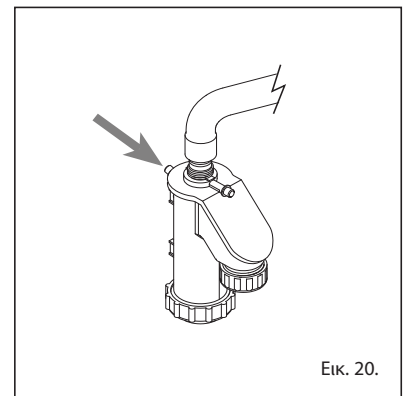

Εικ. 20.

πα το κουμπί για τον εγκαταστάτη (E2). Η λειτουργία του καπνοδοχοκαθαριστή ενεργοποιείται και διατηρείται για 15 λεπτά. Από εκείνη τη στιγμή ο λέβητας θα αρχίσει να λειτουργεί σε λειτουργία θέρμανσης στη μέγιστη ισχύ στους 80°C κύκλου ισχύος στους 70°C (ΠΡΟΣΟΧΗ: Κίνδυνος υπερθέρμανσης στην περίπτωση των συστημάτων χαμηλής θερμοκρασίας που δεν προστατεύονται. Πριν ενεργοποιήσετε τη λειτουργία του καπνοδοχοκαθαριστή βεβαιωθείτε ότι οι βαλβίδες του θερμοπομπού ή οι ενδεχόμενες βαλβίδες της ζώνης είναι ανοιχτές.

Η δοκιμή μπορεί να γίνει και στη λειτουργία νερού οικιακής χρήσης. Για να την κάνετε θα πρέπει, μετά την ενεργοποίηση της λειτουργίας του καπνοδοχοκαθαριστή, να πάρετε ζεστό νερό από μία ή περισσότερες στρόφιγγες. Στην κατάσταση αυτή ο λέβητας λειτουργεί στην ανώτατη ισχύ με το νερό οικιακής χρήσης ελεγχόμενο μεταξύ των 60°C και 50°C. Κατά τη διάρκεια όλης της δοκιμής οι στρόφιγγες του ζεστού νερού θα πρέπει να παραμείνουν ανοιχτές. Κατά τη διάρκεια των 15 λεπτών της λειτουργίας της συνάρτησης σάρωσης καμινάδας, αν πιεστούν τα πλήκτρα (E+) και (E-) μετακινείται ο λέβητας αντίστοιχα σε μέγιστη και ελάχιστη ισχύ.

Η λειτουργία σάρωσης καμινάδας απενεργοποιείται αυτόματα μετά από 15 λεπτά ή πατώντας ξανά το πλήκτρο (E2).

4.5.2 Λειτουργία στέγνωσης πατώματος (εικ. 22)

Η λειτουργία στεγνώματος πατώματος κρατά το πάτωμα σε ένα προκαθορισμένο προφίλ θερμοκρασίας και ενεργοποιείται μόνο σε συστήματα με συνδυασμένο το μικτό κιτ μεικτής ζώνης ZONA MIX κωδ. 8092275/76. Τα προφίλ της θερμοκρασίας μπορεί να επιλεγεί από την ρύθμιση παραμέτρου εγκαταστάτη PAR 43:

- 0 = λειτουργία απενεργοποιημένη
- 1 = Ρύθμιση καμπύλης A
- 2 = Ρύθμιση καμπύλης B
- 3 = Ρύθμιση καμπύλης A+B

Η απενεργοποίηση της λειτουργίας πατώντας το κουμπί OFF (επιστροφή του PAR 43 στην τιμή 0) ή αυτόματα στο τέλος της λειτουργίας. Το σύνολο της μεικτής ζώνης ακολουθεί την τάση της επιλεγμένης καμπύλης και φτάνει σε ένα μέγιστο των 55°C. Κατά τη διάρκεια της λειτουργίας αγνοούνται όλες οι άλλες απαιτήσεις θέρμανσης (θέρμανση, είδη υγιεινής, αντιψυκτικά και καπνοδοχοκαθαριστής). Κατά τη λειτουργία, η οθόνη δείχνει τις υπολοιπούμενες ημέρες για την ολοκλήρωση της λειτουργίας (π.χ. κύρια ψηφία -15 = λείπουν 15 μέρες μέχρι το τέλος της λειτουργίας). Το γράφημα της εικ. 22 δείχνει την τάση των καμπυλών.

ΠΡΟΣΟΧΗ:

- Τήρηση των συνθηκών εκείνου που έχει πραγματοποιήσει το πάτωμα.
- Η λειτουργία εξασφαλίζεται μόνο όταν οι εγκαταστάσεις έχουν κατασκευαστεί σωστά (υδραυλικά, ηλεκτρική εγκατάσταση, ρυθμίσεις)! Η τηρούμενη έλλειψη των παραπάνω οδηγιών, ενδέχεται να προκαλέσουν βλάβη στο πάτωμα!

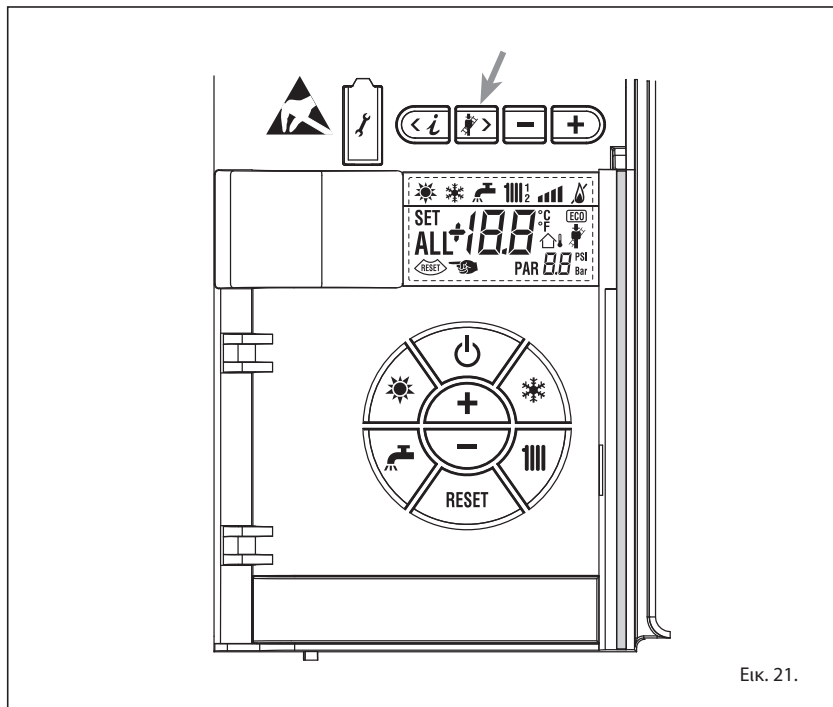

Εικ. 21.

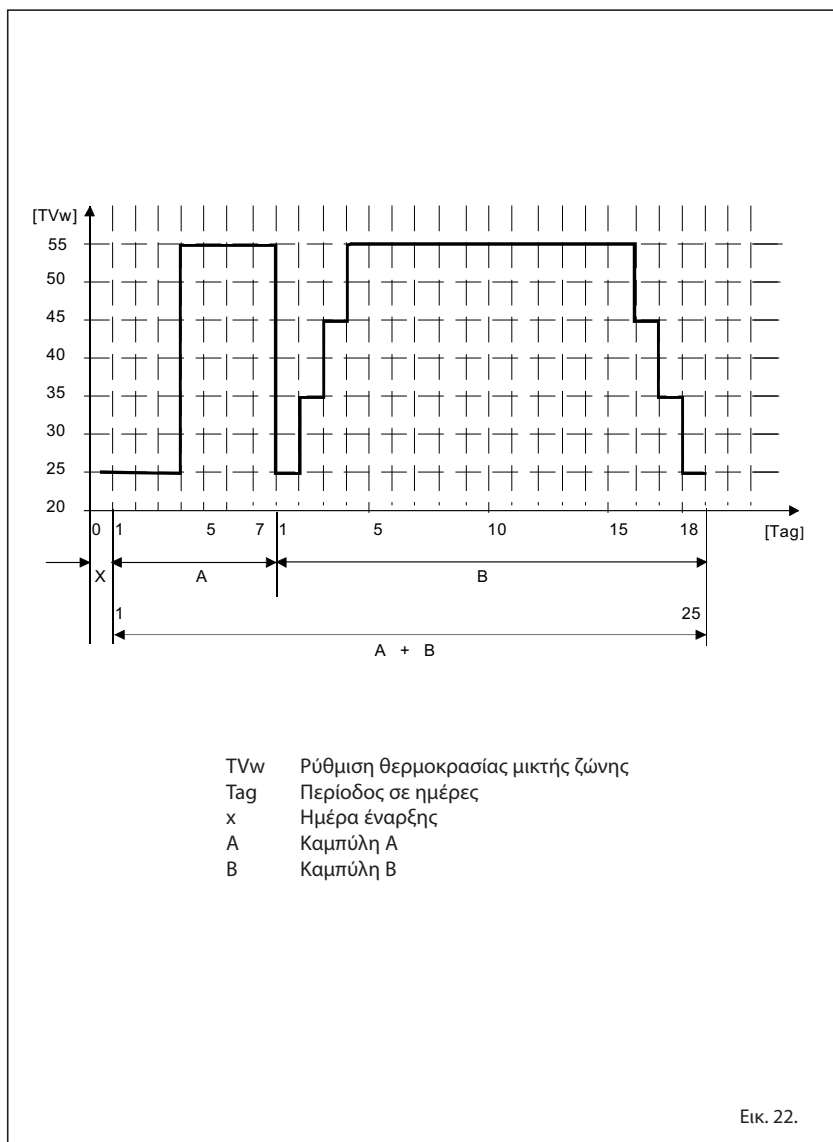

TVw	Ρύθμιση θερμοκρασίας μεικτής ζώνης
Tag	Περίοδος σε ημέρες
x	Ημέρα έναρξης
A	Καμπύλη A
B	Καμπύλη B

Εικ. 22.

4.5.3 Διάγνωση και λύσεις της αντλίας του συστήματος με υψηλή απόδοση (Εικ. 22/a)

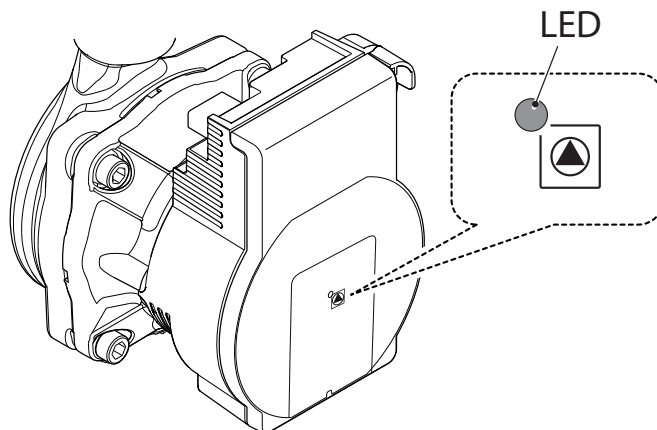

Στην αντλία υπάρχει ένα LED που υποδεικνύει:

Χρώμα LED	Κατάσταση	Διάγνωση
LED Σβηστό		Η έλλειψη παροχής ρεύματος
Πράσινος	Σταθερό	Κανονική λειτουργία
Κόκκινο/ Πράσινος	Αναβοσβήνει	Ανωμαλία σε εξέλιξη
Κόκκινο	Αναβοσβήνει	Ανωμαλία σε εξέλιξη
Κόκκινο	Σταθερό	Μόνιμη Lockout

Χρώμα LED	Ενδεχόμενο πρόβλημα	Αιτία	Πιθανή λύση
Κόκκινο-πράσινο που αναβοσβήνει	Λειτουργία τουρμπίνας	Το υδραυλικό σύστημα της αντλίας τροφοδοτείται, αλλά η αντλία δεν έχει τάση δικτύου	- Ελέγξτε την τάση δικτύου
	Λειτουργία χωρίς υγρά	Αέρας στην αντλία	- Βεβαιωθείτε ότι δεν υπάρχουν διαρροές στην εγκατάσταση
	Υπερφόρτωση	Το μοτέρ έχει ήδη δυσκολία Ο αριθμός στροφών είναι χαμηλότερος σε σχέση με τη λειτουργία κανονικό	- Ελέγξτε την τάση δικτύου - Ελέγξτε την παροχή/πίεση της εγκατάστασης - Ελέγξτε τα χαρακτηριστικά του νερού της εγκατάστασης: καθαρίστε την εγκατάσταση από τα υπολείμματα
Κόκκινο αναβοσβήνει	Κάτω/υπέρταση	Τάση τροφοδοσίας πολύ χαμηλή/υψηλή	- Ελέγξτε την τάση δικτύου
	Υπερβολική θερμοκρασία	Υπερβολική θερμοκρασία στο εσωτερικό της αντλίας	- Ελέγξτε το επίπεδο θερμοκρασίας του νερού σε σχέση με το επίπεδο της θερμοκρασίας περιβάλλοντος - Ελέγξτε την τάση δικτύου - Ελέγξτε τις περιβαλλοντικές συνθήκες λειτουργίας
	Βραχυκύκλωμα	Ρεύμα μοτέρ πολύ υψηλό	- Ελέγξτε την τάση δικτύου
Κόκκινο σταθερό	Διακοπή «μόνιμη εμπλοκή»	Ρότορας μπλοκαρισμένο	- ΑΝΤΙΚΑΤΑΣΤΗΣΤΕ ΤΗΝ ΑΝΤΛΙΑ
		Βλάβη στην ηλεκτρονική κάρτα ή/και στο μοτέρ	- ΑΝΤΙΚΑΤΑΣΤΗΣΤΕ ΤΗΝ ΑΝΤΛΙΑ
LED σβηστό	Σταματημένη	Έλλειψη ηλεκτρικής τροφοδοσίας	- Ελέγξτε τη σύνδεση στην ηλεκτρική τροφοδοσία
		LED ελαττωματικό	- Ελέγξτε αν η αντλία λειτουργεί
		Βλάβη ηλεκτρονικής κάρτας	- ΑΝΤΙΚΑΤΑΣΤΗΣΤΕ ΤΗΝ ΑΝΤΛΙΑ

4.6 ΑΝΩΜΑΛΙΕΣ ΛΕΙΤΟΥΡΓΙΑΣ

Όταν υπάρχει μια δυσλειτουργία στην οθόνη εμφανίζεται μια ειδοποίηση και η μπλε φωτεινή μπάρα γίνεται κόκκινη.

Στη συνέχεια αναφέρονται οι ανωμαλίες με το σχετικό συναγερμό και τη λύση:

- ΑΝΩΜΑΛΙΑ ΧΑΜΗΛΗΣ ΠΙΕΣΗΣ ΝΕΡΟΥ "ALL 02" (εικ. 23/α)

Αν η πίεση που έχει ανιχνευτεί από τον πιεσοστάτη είναι κατώτερη του 0,5 bar, ο λέβητας σταματά και στην οθόνη εμφανίζεται η ανωμαλία ALL 02.

Συνεχίστε στην αποκατάσταση της πίεσης μέχρις ότου η πίεση που υποδεικνύεται από τον μετατροπέα να είναι μεταξύ 1 και 1,5 bar.

Εφόσον πρέπει να επαναληφθεί περισσότερες φορές η πλήρωση της εγκατάστασης, συνίσταται η επαλήθευση της πραγματικής στεγανότητας της εγκατάστασης θέρμανσης (βεβαιωθείτε ότι δεν υπάρχουν απώλειες).

- ΑΝΩΜΑΛΙΑ ΥΨΗΛΗΣ ΠΙΕΣΗΣ ΝΕΡΟΥ "ALL 03" (εικ. 23/2)

Αν η πίεση που έχει ανιχνευτεί από τον πιεσοστάτη είναι κατώτερη του 2,8 bar, ο λέβητας σταματά και στην οθόνη εμφανίζεται η ανωμαλία ALL 03.

- ΑΝΩΜΑΛΙΑ ΑΙΣΘΗΤΗΡΑ ΚΑΤΑΘΛΙΨΗΣ ΘΕΡΜΑΝΗΣ "ALL 05" (εικ. 23/4)

Όταν ο αισθητήρας θέρμανσης (SM) είναι ανοιχτός ή βραχυκυκλωμένος, ο λέβητας σταματά και στην οθόνη εμφανίζεται η ανωμαλία ALL 05.

- ΦΡΑΓΗ ΦΛΟΓΑΣ "ALL 06" (εικ. 23/5)

Αν ο έλεγχος φλόγας δεν έχει ανιχνεύσει την παρουσία της φλόγας στο τέλος μιας πλήρους ακολουθίας ανάφλεξης ή για οποιοδήποτε άλλο λόγο η κάρτα χάνει την ορατότητα της φλόγας, ο λέβητας σταματά και στην οθόνη εμφανίζεται η ανωμαλία ALL 06. Πατήστε το πλήκτρο (RESET) των εντολέων (2) για την επανβεκκίνηση του λέβητα.

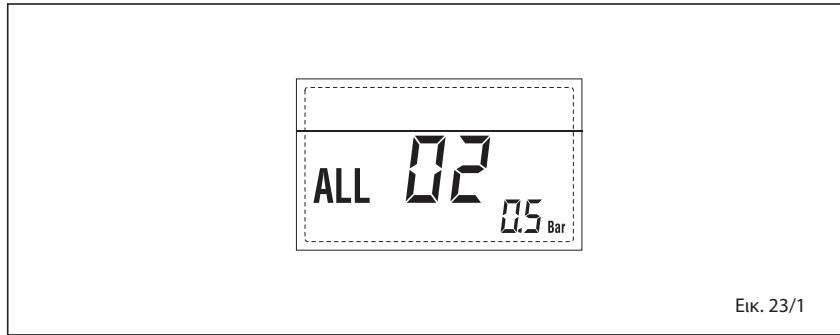

Εικ. 23/1

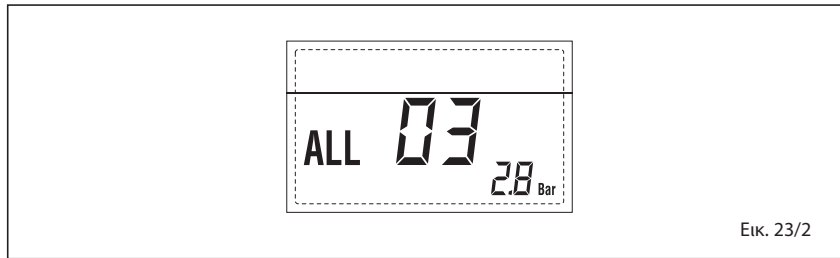

Εικ. 23/2

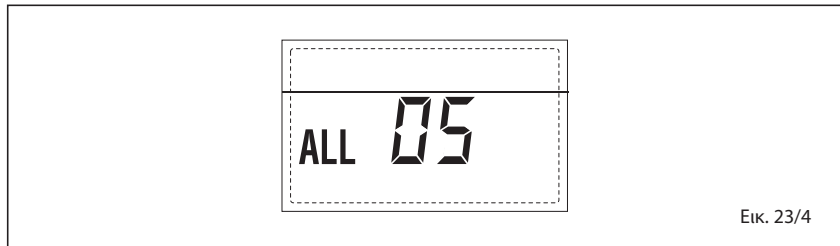

Εικ. 23/4

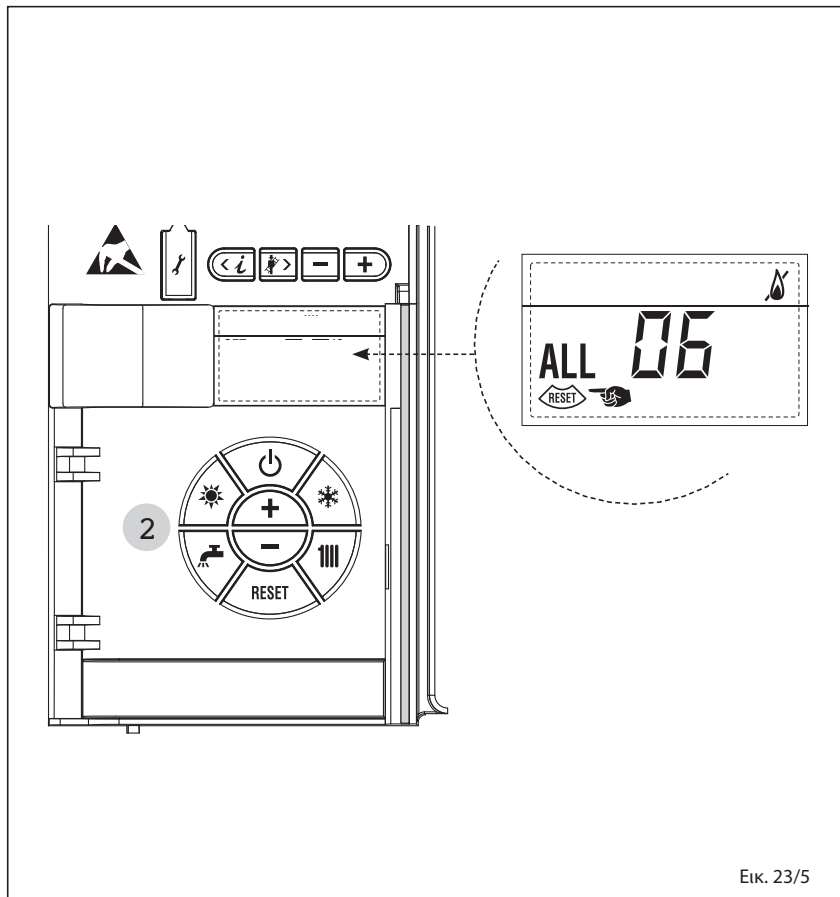

Εικ. 23/5

– **ΑΝΩΜΑΛΙΑ ΘΕΡΜΟΣΤΑΤΗ ΑΣΦΑΛΕΙΑΣ/ ΟΡΙΟΥ “ALL 07” (fig. 23/6)**

Το άνοιγμα της συνδετικής γραμμής με την ασφάλεια του θερμοστάτη/όριο καθορίζει τη στάση του λέβητα, ο έλεγχος της φλόγας θα παραμείνει σε αναμονή για να απενεργοποιηθεί για ένα λεπτό, κρατώντας το σύστημα αντλίας σε αυτή την περίοδο. Εάν πριν από το λεπτό ο θερμοστάτης κλείσει τότε ο λέβητας θα επιστρέψει στην κανονική κατάσταση λειτουργίας, αλλιώς θα σταματήσει και στην οθόνη προβάλλεται η ανωμαλία ALL 07. Πατήστε το πλήκτρο () των εντολέων (2) για την επανεκκίνηση του λέβητα.

– **ΑΝΩΜΑΛΙΑ ΠΑΡΑΣΙΤΙΚΗΣ ΦΛΟΓΑΣ “ALL 08” (εικ. 23/7)**

Αν το τμήμα ελέγχου της φλόγας αναγνωρίζει την παρουσία της φλόγας ακόμη και στις φάσεις όπου δεν θα πρέπει να υπάρχει, αυτό σημαίνει ότι υπάρχει βλάβη στο κύκλωμα ανίχνευσης της φλόγας, ο λέβητας σταματά και στην οθόνη εμφανίζεται η ανωμαλία ALL 08.

– **ΑΝΩΜΑΛΙΑ ΚΥΚΛΟΦΟΡΗΣΗΣ ΝΕΡΟΥ “ALL 09” (εικ. 23/8)**

Έλλειψη κυκλοφορίας νερού στο πρωτεύον κύκλωμα. Εάν το σφάλμα εμφανίζεται στην πρώτη αίτηση, ο λέβητας θα κάνει έως και τρεις προσπάθειες για να εξασφαλίσει την παρουσία νερού στο πρωτεύον κύκλωμα, στην συνέχεια σταματά και στην οθόνη θα προβληθεί η ανωμαλία ALL 09. Αν ανωμαλία συμβαίνει κατά τη διάρκεια της κανονικής λειτουργίας, στην οθόνη εμφανίζεται αμέσως η ανωμαλία ALL 09 διατηρώντας την αντλία του συστήματος και ενδεχομένως την αντλία βραστήρα αναμμένες για 1 λεπτό. Σε αυτή την περίπτωση υπάρχει μία απότομη αύξηση της θερμοκρασίας στο εσωτερικό του λέβητα. Ελέγξτε αν υπάρχει κίνηση μέσα στο λέβητα και ελέγξτε τη σωστή λειτουργία της αντλίας. Για να βγείτε από την ανωμαλία πατήστε το πλήκτρο () των εντολέων (2). Αν το σφάλμα παρουσιαστεί ξανά, αιτήστε την παρέμβαση του Εξουσιοδοτημένου Τεχνικού Προσωπικού.

– **ΑΝΩΜΑΛΙΑ ΒΟΗΘΗΤΙΚΟΥ ΑΙΣΘΗΤΗΡΑ “ALL 10” (εικ. 23/9)**

Όταν ο αντιψυκτικός αισθητήρας σιφωνιού (SA) ή ο αισθητήρας βραστήρα L.2000 (SB) είναι ανοιχτός ή βραχυκυκλωμένος στην οθόνη εμφανίζεται η ανωμαλία ALL 10.

– **ΠΑΡΕΜΒΑΣΗ ΑΙΣΘΗΤΗΡΑΣ ΚΑΠΝΩΝ “ALL 13” (εικ. 23/10)**

Αν επέμβει ο αισθητήρας καπνών ο λέβητας σταματά και στην οθόνη εμφανίζεται η ανωμαλία ALL 13. Πατήστε το πλήκτρο () των εντολέων (2) για την επανεκκίνηση του λέβητα.

– **ΑΝΩΜΑΛΙΑ ΒΛΑΒΗΣ ΑΙΣΘΗΤΗΡΑ ΚΑΠΝΩΝ “ALL 14” (εικ. 23/11)**

Όταν ο αισθητήρας καπνών είναι ανοιχτός ή βραχυκυκλωμένος, ο λέβητας σταματά και στην οθόνη εμφανίζεται η ανωμαλία ALL 14.

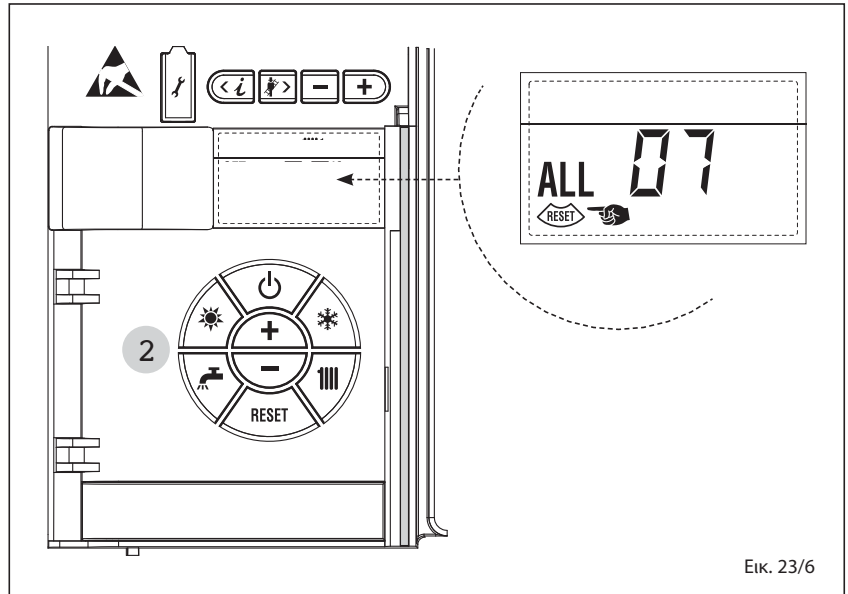

Εικ. 23/6

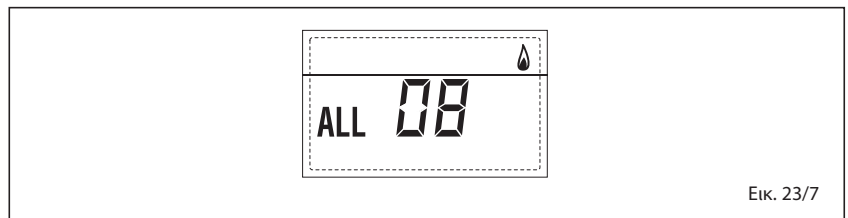

Εικ. 23/7

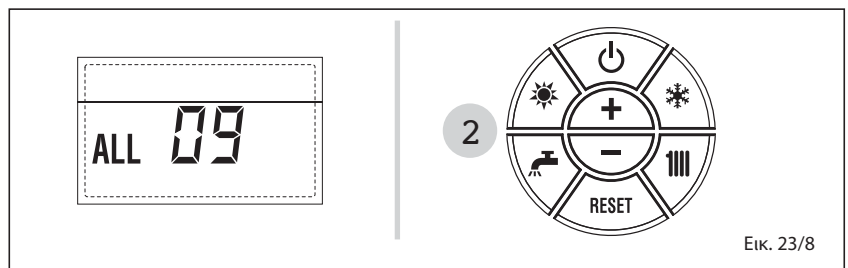

Εικ. 23/8



Εικ. 23/9

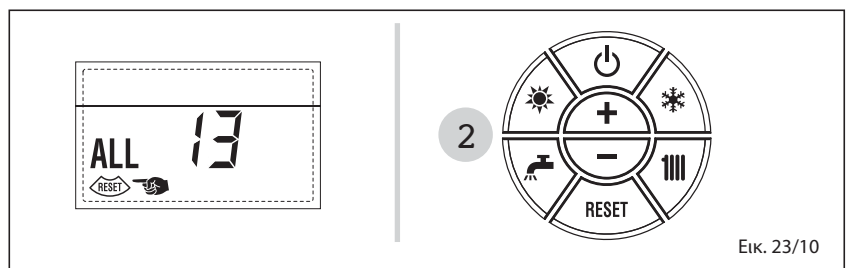

Εικ. 23/10



Εικ. 23/11

- ΑΝΩΜΑΛΙΑ ΤΟΥ ΑΝΕΜΙΣΤΗΡΑ "ALL 15" (εικ. 23/12)

Οι στροφές του ανεμιστήρα δεν συμπεριλαμβάνονται στο προκαθορισμένο εύρος της ταχύτητας. Αν η κατάσταση της ενεργοποίησης της ανωμαλίας επιμένει για δύο λεπτά, ο λέβητας σταματάει αναγκαστικά για τριάντα λεπτά. Μετά το αναγκαστικό στάματμήμα ο λέβητας θα προσπαθήσει ξανά να ενεργοποιηθεί.

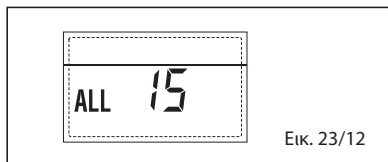

Εικ. 23/12

- ΑΝΩΜΑΛΙΑ ΕΓΧΕΙΡΙΑΣ ΑΙΣΘΗΤΗΡΑ "ΣΕ ΔΙΑΚΟΠΤΩΜΕΝΟ ΦΩΤΙΣΜΟ" (εικ. 23/13)

Όταν ο αισθητήρας εξωτερικής θερμοκρασίας (SE) βραχυκυκλώνεται, στην οθόνη αναβοσβήνει το σύμβολο . Κατά τη διάρκεια αυτής της ανωμαλίας ο λέβητας συνεχίζει την κανονική λειτουργία.

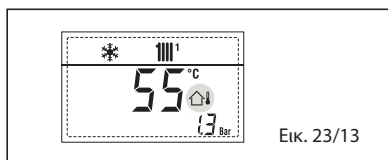

Εικ. 23/13

- ΠΑΡΕΜΒΑΣΗ ΘΕΡΜΟΣΤΑΤΗ ΑΣΦΑΛΕΙΑΣ ΠΡΩΤΗ ΜΙΚΤΗ ΖΩΝΗ "ALL 20" (εικ. 23/14)

Όταν ο λέβητας είναι συνδεδεμένος με την πλακέτα ZONA MIX η παρέμβαση του θερμοστάτη ασφαλείας απενεργοποιεί την αντλία μικτής ζώνης, κλείνει τη βαλβίδα ζώνης και στην οθόνη προβάλλεται η ανωμαλία ALL 20.

Κατά τη διάρκεια αυτής της ανωμαλίας ο λέβητας συνεχίζει την κανονική λειτουργία.

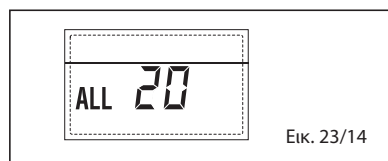

Εικ. 23/14

- ΑΝΩΜΑΛΙΑ ΒΛΑΒΗΣ ΑΙΣΘΗΤΗΡΑ ΠΑΡΑΔΟΣΗΣ ΠΡΩΤΗΣ ΜΙΚΤΗΣ ΖΩΝΗΣ "ALL 21" (εικ. 23/15)

Όταν ο λέβητας είναι συνδεδεμένος με την πλακέτα ZONA MIX και ο αισθητήρας παράδοσης είναι ανοιχτός ή βραχυκυκλωμένος στην οθόνη προβάλλεται η ανωμαλία ALL 21.

Κατά τη διάρκεια αυτής της ανωμαλίας ο λέβητας συνεχίζει την κανονική λειτουργία.

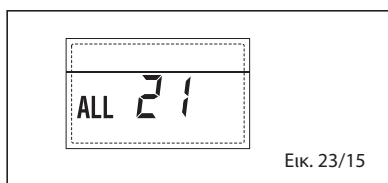

Εικ. 23/15

- ΠΑΡΕΜΒΑΣΗ ΘΕΡΜΟΣΤΑΤΗ ΑΣΦΑΛΕΙΑΣ ΔΕΥΤΕΡΗ ΜΙΚΤΗ ΖΩΝΗ "ALL 22" (εικ. 23/16)

Όταν ο λέβητας είναι συνδεδεμένος με την πλακέτα ZONA MIX η παρέμβαση του θερμοστάτη ασφαλείας απενεργοποιεί την αντλία μικτής ζώνης, κλείνει τη βαλβίδα ζώνης και στην οθόνη προβάλλεται η ανωμαλία ALL 22.

Κατά τη διάρκεια αυτής της ανωμαλίας ο λέβητας συνεχίζει την κανονική λειτουργία.

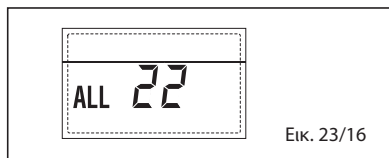

Εικ. 23/16

- ΑΝΩΜΑΛΙΑ ΒΛΑΒΗΣ ΑΙΣΘΗΤΗΡΑ ΑΠΟΣΤΟΛΗΣ ΔΕΥΤΕΡΗΣ ΜΙΚΤΗΣ ΖΩΝΗΣ "ALL 23" (εικ. 23/17)

Όταν ο λέβητας είναι συνδεδεμένος με την πλακέτα ZONA MIX και ο αισθητήρας παράδοσης είναι ανοιχτός ή βραχυκυκλωμένος στην οθόνη προβάλλεται η ανωμαλία ALL 23. Κατά τη διάρκεια αυτής της ανωμαλίας ο λέβητας συνεχίζει την κανονική λειτουργία.

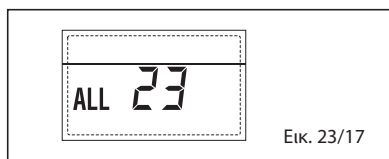

Εικ. 23/17

- ΑΝΩΜΑΛΙΑ ΑΙΣΘΗΤΗΡΑ ΗΛΙΑΚΟΥ ΣΥΛΛΕΚΤΗ (S1) "ALL 24" (εικ. 23/18)

Όταν ο αντιψυκτικός αισθητήρας είναι ανοιχτός ή βραχυκυκλωμένος στην οθόνη εμφανίζεται η ανωμαλία ALL 24. Κατά τη διάρκεια αυτής της ανωμαλίας ο λέβητας συνεχίζει την κανονική λειτουργία, αλλά χάνει την ηλιακή λειτουργία που δεν είναι διαθέσιμη.

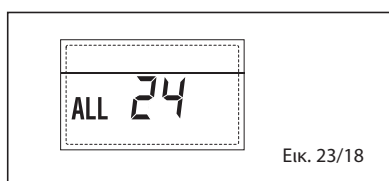

Εικ. 23/18

- ΑΝΩΜΑΛΙΑ ΑΙΣΘΗΤΗΡΑ ΗΛΙΑΚΟΥ ΒΡΑΣΤΗΡΑ (S2) "ALL 25" (εικ. 23/19)

Όταν ο αντιψυκτικός αισθητήρας είναι ανοιχτός ή βραχυκυκλωμένος στην οθόνη εμφανίζεται η ανωμαλία ALL 25. Κατά τη διάρκεια αυτής της ανωμαλίας ο λέβητας συνεχίζει την κανονική λειτουργία, αλλά χάνει την ηλιακή λειτουργία που δεν είναι διαθέσιμη.

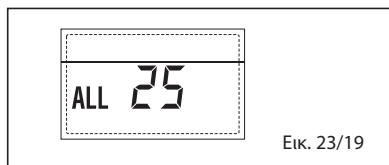

Εικ. 23/19

- ΑΝΩΜΑΛΙΑ ΒΟΗΘΗΤΙΚΟΥ ΑΙΣΘΗΤΗΡΑ (S3) "ALL 26" (εικ. 23/20)

Όταν ο αντιψυκτικός αισθητήρας είναι ανοιχτός ή βραχυκυκλωμένος στην οθόνη εμφανίζεται η ανωμαλία ALL 26. Κατά τη διάρκεια αυτής της ανωμαλίας ο λέβητας συνεχίζει την κανονική λειτουργία, αλλά χάνει την ηλιακή λειτουργία που δεν είναι διαθέσιμη.

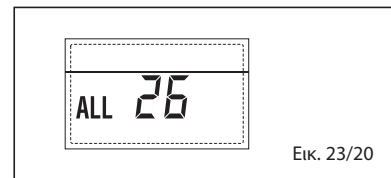

Εικ. 23/20

- ΑΝΩΜΑΛΙΑ ΣΥΝΟΧΗΣ ΗΛΙΑΚΗΣ ΕΦΑΡΜΟΓΗΣ "ALL 27" (εικ. 23/21)

Όταν η υδραυλική διαμόρφωση δεν είναι συνεπής με την επιλεγμένη ηλιακή εφαρμογή, στην οθόνη προβάλλεται η ανωμαλία ALL 27. Κατά τη διάρκεια αυτής της ανωμαλίας ο λέβητας συνεχίζει την κανονική λειτουργία, αλλά για την ηλιακή πλακέτα για την οποία είναι ενεργή η ανωμαλία, παραμένει διαθέσιμη μόνο η λειτουργία αντιψυκτικού συλλέκτη.

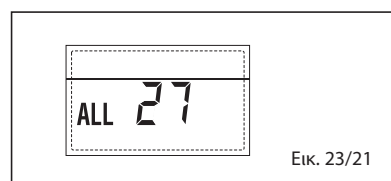

Εικ. 23/21

- ΑΝΩΜΑΛΙΑ ΣΥΝΕΠΕΙΑΣ ΕΙΣΟΔΟΥ (S3) ΜΟΝΟ ΓΙΑ ΤΟ ΣΥΣΤΗΜΑ 7 "ALL 28" (εικ. 23/22)

Όταν ένας αισθητήρας συνδέεται αντί για μια καθαρή επαφή στην είσοδο S3 της πλακέτας στην οθόνη προβάλλεται η ανωμαλία ALL 28. Κατά τη διάρκεια αυτής της ανωμαλίας ο λέβητας συνεχίζει την κανονική λειτουργία, αλλά για την ηλιακή πλακέτα για την οποία είναι ενεργή η ανωμαλία, παραμένει διαθέσιμη μόνο η λειτουργία αντιψυκτικού συλλέκτη.

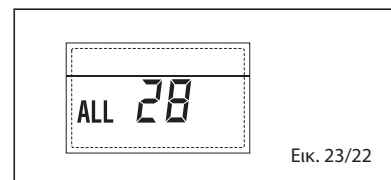

Εικ. 23/22

- ΑΝΩΜΑΛΙΑ ΑΡΙΘΜΟΥ ΣΥΝΔΕΔΕΜΕΝΩΝ ΠΛΑΚΕΤΩΝ "ALL 29" (εικ. 23/23)

Όταν μια από τις συνδεδεμένες πλακέτες ZONA MIX/SOLAR είναι σε βλάβη ή δεν επι-

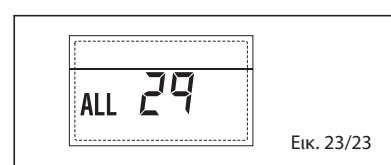

Εικ. 23/23

κοινωνεί, το display προβάλλει την ανωμαλία ALL 29. Κατά τη διάρκεια αυτής της ανωμαλίας ο λέβητας συνεχίζει την κανονική λειτουργία, εκτός από τη λειτουργία ZONA MIX/SOLAR.

- ΑΝΩΜΑΛΙΑ ΑΙΣΘΗΤΗΡΑ ΚΑΤΑΘΛΙΨΗΣ ΘΕΡΜΑΝΗΣ "ALL 30" (εικ. 23/24)

Όταν ο αισθητήρας επιστροφής θέρμανσης (SR) είναι ανοιχτός ή βραχυκυκλωμένος στην οθόνη εμφανίζεται η ανωμαλία ALL 30. Κατά τη διάρκεια αυτής της ανωμαλίας ο λέβητας συνεχίζει την κανονική λειτουργία.

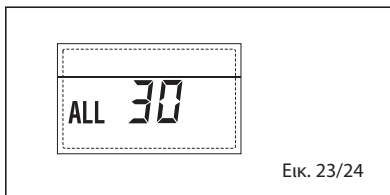

Εικ. 23/24

- ΑΝΩΜΑΛΙΑ ΑΙΣΘΗΤΗΡΑ ΚΑΤΑΘΛΙΨΗΣ ΘΕΡΜΑΝΗΣ "ALL 31" (εικ. 23/25)

Όταν ο εν σειρά αισθητήρας αποστολής (SMC) είναι ανοιχτός ή βραχυκυκλωμένος στην οθόνη εμφανίζεται η ανωμαλία ALL 31. Κατά τη διάρκεια αυτής της ανωμαλίας ο λέβητας συνεχίζει την κανονική λειτουργία.

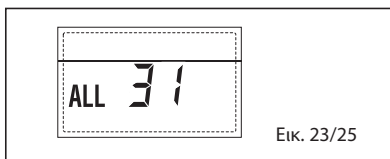

Εικ. 23/25

- ΑΝΩΜΑΛΙΑ ΔΙΑΜΟΡΦΩΣΗΣ ΣΥΣΤΗΜΑΤΟΣ ΤΡΙΩΝ ΖΩΝΩΝ "ALL 32" (εικ. 23/26)

Όταν οι συνδεδεμένες πλακέτες RS-485 είναι ανεπαρκούς αριθμού και/ή τουλάχιστον μια δεν είναι πλακέτα μικτής ζώνης, σταματάει ο λέβητας και η οθόνη δείχνει ανωμαλία ALL 32. Ο λέβητας θα ξεκινήσει και πάλι όταν ενεργοποιείται η σωστή διαμόρφωση για συστήματα με 3 ζώνες.

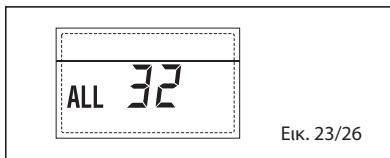

Εικ. 23/26

- ΑΝΩΜΑΛΙΑ ΕΠΙΚΟΙΝΩΝΙΑΣ ΠΛΑΚΕΤΑΣ RS-485 ΣΕ ΛΕΙΤΟΥΡΓΙΑ MODBUS "ALL 33" (εικ. 23/27)

Όταν το PAR 16 είναι διαφορετικό από το "- -" και δεν υπάρχει επικοινωνία μεταξύ της πλακέτας λέβητα και της πλακέτας RS-485 σε λειτουργία MODBUS για τουλάχιστον

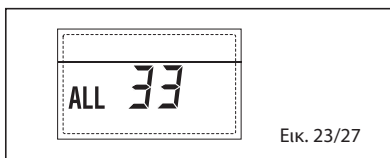

Εικ. 23/27

τέσσερα λεπτά, σταματάει ο λέβητας και η οθόνη δείχνει ανωμαλία ALL 33. Ο λέβητας ξεκινά όταν επανέλθει το ρεύμα ή όταν ρυθμίζεται το PAR 16 = "- -".

- ΑΝΩΜΑΛΙΑ ΕΠΙΚΟΙΝΩΝΙΑΣ ΠΛΑΚΕΤΑΣ RS-485 ΣΕ ΛΕΙΤΟΥΡΓΙΑ ΕΝ ΣΕΙΡΑ "ALL 34" (εικ. 23/28)

Όταν το PAR 15 είναι διαφορετικό από το "- -" και δεν υπάρχει επικοινωνία μεταξύ της πλακέτας λέβητα και της πλακέτας RS-485 σε λειτουργία ΕΝ ΣΕΙΡΑ, σταματάει ο λέβητας και η οθόνη δείχνει ανωμαλία ALL 34. Ο λέβητας ξεκινά όταν επανέλθει το ρεύμα ή όταν ρυθμίζεται το PAR 15 = "- -".

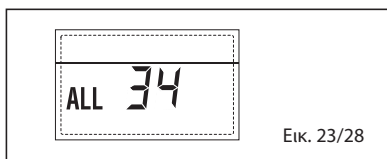

Εικ. 23/28

- ΑΝΩΜΑΛΙΑ ΕΠΙΚΟΙΝΩΝΙΑΣ ΠΛΑΚΕΤΑΣ RS-485 ΚΑΙ ΠΛΑΚΕΤΑΣ RS-485 "ALL 35" (εικ. 23/29)

Όταν το PAR 15 είναι διαφορετικό από το "- -" και δεν υπάρχει επικοινωνία μεταξύ δυο πλακετών RS-485 ο λέβητας σταματά και στην οθόνη προβάλλεται η ανωμαλία ALL 35. Ο λέβητας ξεκινά όταν επανέλθει το ρεύμα ή όταν ρυθμίζεται το PAR 15 = "- -".

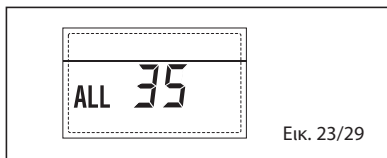

Εικ. 23/29

ΠΡΟΣΟΧΗ: Κατά τη σύνδεση σε αλληλουχία/σειρά στην οθόνη του τηλεχειριστήριου SIME HOME προβάλλονται οι κωδικοί σφαλμάτων 70 και 71:

- ΣΥΝΑΓΕΡΜΟΣ 70

Όταν παρεμβαίνει μια ανωμαλία που σταματά τη λειτουργία αλληλουχίας (αισθητήρας κατάθλιψης εν σειρά ALL 31) στην οθόνη του τηλεχειριστήριου SIME HOME εμφανίζεται ο συναγερμός 70. Ελέγξτε την ανωμαλία στην εν σειρά αλληλουχία.

- ΣΥΝΑΓΕΡΜΟΣ 71

Μόλις παρεμβαίνει μια ανωμαλία σε μια από τις βαθμίδες και οι άλλες βαθμίδες συνεχίζουν να λειτουργούν όσο το δυνατόν περισσότερο, η οθόνη του τηλεχειριστήριου SIME HOME εμφανίζει το συναγερμό 71. Ελέγξτε την ανωμαλία στην εν σειρά αλληλουχία.

ΓΙΑ ΤΟ ΧΡΗΣΤΗ

ΠΡΟΕΙΔΟΠΟΙΗΣΕΙΣ:

- Σε περίπτωση βλάβης ή/και δυσλειτουργίας της συσκευής, απενεργοποιείστε τη και μην επιχειρήσετε να την επισκευάσετε ή να επέμβετε άμεσα. Επικοινωνήστε μόνο με εξειδικευμένο τεχνικό προσωπικό.
- Για λόγους ασφαλείας, ο χρήστης δεν μπορεί να έχει πρόσβαση στα εσωτερικά εξαρτήματα. Όλες οι πράξεις που αφορούν την απομάκρυνση των προστασιών ή τουλάχιστον την πρόσβαση σε επικίνδυνα μέρη της συσκευής πρέπει να γίνεται από εξειδικευμένο προσωπικό.
- Ο εξοπλισμός αυτός μπορεί να χρησιμοποιηθεί από παιδιά ηλικίας κάτω των 8 ετών και άτομα με μειωμένη σωματική, αισθητηριακές ή διανοητικές ικανότητες ή έλλειψη εμπειρίας ή τις απαραίτητες γνώσεις, που παρέχονται υπό επιτήρηση ή αφού λάβουν οδηγίες σχετικά με την ασφαλή χρήση της συσκευής και την κατανόηση των κινδύνων που συνδέονται με αυτό. Τα παιδιά δεν πρέπει να παίζουν με τη συσκευή. Ο καθαρισμός και συντήρηση που προορίζεται προς εκτέλεση από το χρήστη, δεν θα πρέπει να εκτελείται ποτέ από παιδιά χωρίς επίβλεψη.

ΑΝΑΦΛΕΞΗ ΚΑΙ ΛΕΙΤΟΥΡΓΙΑ

ΑΝΑΦΛΕΞΗ ΛΕΒΗΤΑ (εικ. 24)

Η πρώτη ανάφλεξη του λέβητα πρέπει να γίνεται από Εξειδικευμένο Τεχνικό Προσωπικό Sime. Στη συνέχεια, κάθε φορά που είναι θα πρέπει να θέσετε σε λειτουργία το λέβητα, ακολουθείστε προσεκτικά τα εξής: ανοίξτε τη στρόφιγγα του αερίου για να επιτραπεί η ροή του καυσίμου και τοποθετήστε το γενικό διακόπτη της εγκατάστασης στο "αναμμένο"

Η παροχή ηλεκτρικού ρεύματος στο λέβητα προβλέπει την εκτέλεση μιας δοκιμής ακολουθίας και μετά από αυτό η οθόνη δείχνει την κατάσταση λειτουργίας, αναφέροντας πάντα την πίεση του συστήματος. Εάν η μπλε φωτεινή μπάρα προς τα επάνω δείχνει την παρουσία της τάσης.

Πατήστε το κουμπί (*) των εντολών (θεσ. 2)

για να ενεργοποιήσετε τη λειτουργία. Η οθόνη θα παρουσιαστεί όπως φαίνεται στην εικόνα.

ΣΗΜΕΙΩΣΗ: Στην πρώτη πατήστε τα πλήκτρων ελέγχου (2) η οθόνη ανάβει, στην επόμενη πίεση ενεργοποιεί τον επιλεγμένο τρόπο λειτουργίας.

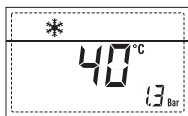

ΡΥΘΜΙΣΗ ΤΗΣ ΘΕΡΜΟΚΡΑΣΙΑΣ ΝΕΡΟΥ ΓΙΑ ΘΕΡΜΑΝΣΗ (εικ. 25)

Για να προγραμματίσετε τη θερμοκρασία του νερού θέρμανσης που θέλετε, πατήστε το πλήκτρο (IIII) του πίνακα των εντολών (θεσ. 2).

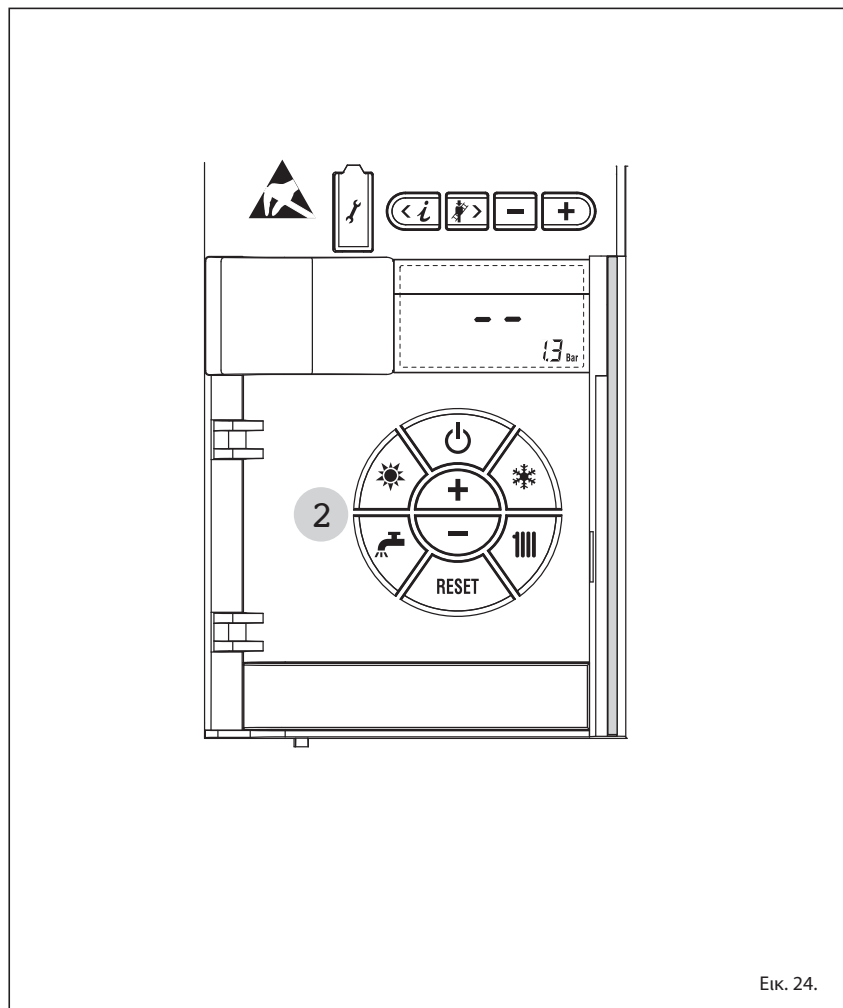

Εικ. 24.

Με το πρώτο πάτημα του κουμπιού εμφανίζει το SET, του κυκλώματος θέρμανσης 1. Με τη δεύτερη πίεση του κουμπιού εμφανίζει το SET, του κυκλώματος θέρμανσης 2. Με τη τρίτη πίεση του κουμπιού εμφανίζει το SET, του κυκλώματος θέρμανσης 3 (σύστημα τριών ζωνών). Η οθόνη θα παρουσιαστεί όπως φαίνεται στην εικόνα. Αλλάξτε τις τιμές με τα πλήκτρα (\oplus και \ominus). Η επιστροφή στη στάνταρντ οπτική παράσταση γίνεται πατώντας το πλήκτρο ή χωρίς να πατήσετε το πλήκτρο για 10 λεπτό.

Ρύθμιση με αισθητήρα εξωτερικά συνδεδεμένο (εικ. 25/a)

Όταν τοποθετείται ένας εξωτερικός αισθητήρας η τιμή της θερμοκρασίας παροχής επιλέγεται αυτόματα από το σύστημα, το οποίο φροντίζει να προσαρμόσει γρήγορα τη θερμοκρασία παροχής σε συνάρτηση με τις μεταβολές της εξωτερικής θερμοκρασίας. Αν θέλετε να αλλάξετε την τιμή της θερμοκρασίας, αυξάνοντας ή μειώνοντας τη σε σχέση με εκείνη που έχει υπολογιστεί αυτόματα από την ηλεκτρονική κάρτα, ενεργείστε όπως ορίστηκε στην προηγούμενη παράγραφο. Το επίπεδο διόρθωσης διαφέρει κατά μια υπολογισμένη τιμή αναλογικής θερμοκρασίας. Η οθόνη θα παρουσιαστεί όπως φαίνεται στην εικόνα 25/a.

ΑΠΕΝΕΡΓΟΠΟΙΗΣΗ ΛΕΒΗΤΑ (εικ. 24)

Σε περίπτωση σύντομης απουσίας, πατήστε το κουμπί () των εντολέων (θεσ. 2). Η οθόνη θα παρουσιαστεί όπως φαίνεται στην εικ.24 Με τον τρόπο αυτό αφήνοντας ενεργοποιημένες την ηλεκτρική τροφοδοσία και την τροφοδοσία του καυσίμου ο λέβητας προστατεύεται από τα αντιπηκτικά και κατά της εμπλοκής συστήματα, της αντλίας. Σε περίπτωση που δεν χρησιμοποιείται ο λέβητας για μεγάλο χρονικό διάστημα συνίσταται η αφαίρεση της ηλεκτρικής τάσης μέσω του γενικού διακόπτη της εγκατάστασης, το κλείσιμο της στρόφιγγας του αερίου και, αν έχουν προβλεφθεί χαμηλές θερμοκρασίες, το άδειασμα της υδραυλικής εγκατάστασης για μην σπάσουν οι σωλήνες λόγω του παγώματος του νερού.

ΑΝΩΜΑΛΙΕΣ ΚΑΙ ΛΥΣΕΙΣ

Όταν υπάρχει μια δυσλειτουργία στην οθόνη εμφανίζεται μια ειδοποίηση και η μπλε φωτεινή μπάρα γίνεται κόκκινη. Στη συνέχεια αναφέρονται οι ανωμαλίες με το σχετικό συναγερμό και τη λύση:

– ALL 02 (εικ. 27/a)

Αν η πίεση του νερού που έχει ανιχνευτεί είναι κατώτερη του 0,5 bar, ο λέβητας σταματά και στην οθόνη εμφανίζεται η ανωμαλία ALL 02. Συνεχίστε στην αποκατάσταση της πίεσης μέχρις ότου η πίεση που υποδεικνύεται από τον μετατροπέα

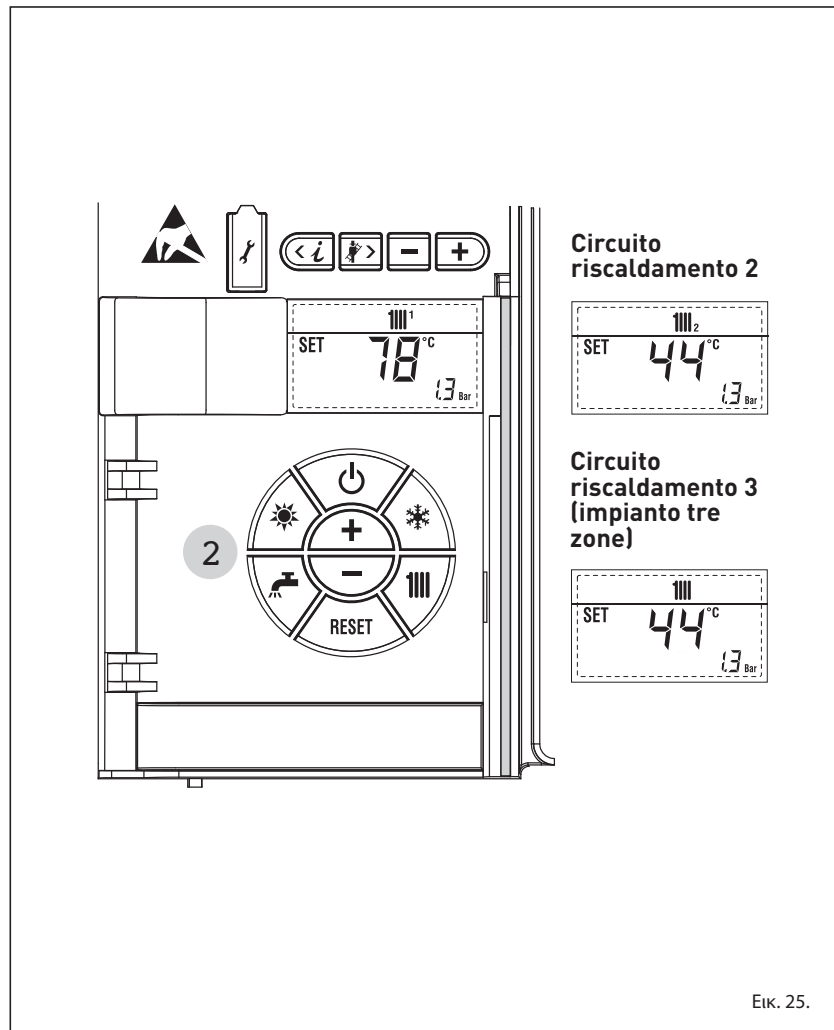

Εικ. 25.

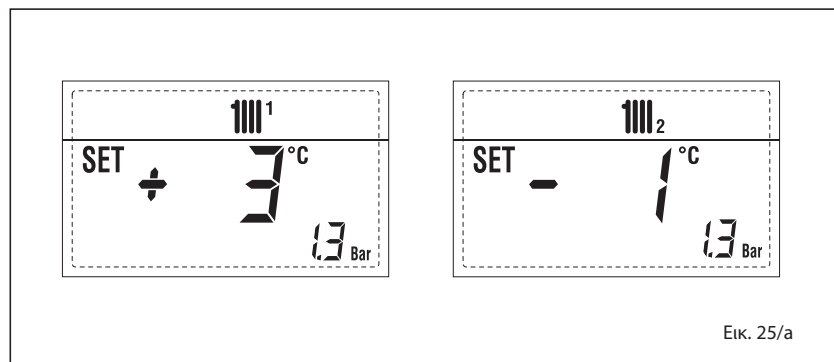

Εικ. 25/a

να είναι μεταξύ 1 και 1,5 bar.

Αν χρειάζεται επαναλάβετε περισσότερες φορές τη διαδικασία της πλήρωσης της εγκατάστασης. Σας συνιστούμε να επικοινωνήσε-

τε με το εξειδικευμένο τεχνικό προσωπικό για να την επαλήθευση της πραγματικής στεγάνωσης της εγκατάστασης θέρμανσης (έλεγχος ενδοχομένων απωλειών).

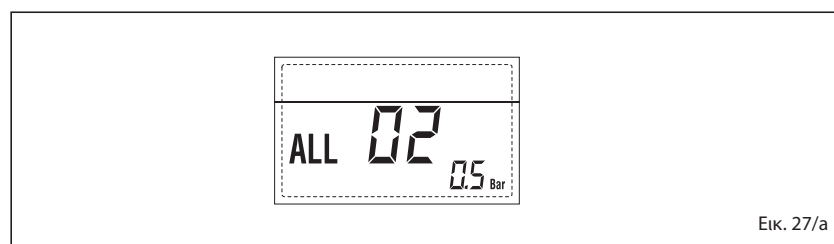

Εικ. 27/a

- **ALL 03**
Αιτήστε την παρέμβαση της Εξουσιοδοτημένης Τεχνικής Υποστήριξης στην Ζώνη.

- **ALL 05**
Αιτήστε την παρέμβαση της Εξουσιοδοτημένης Τεχνικής Υποστήριξης στην Ζώνη.

- **ALL 06 (εικ. 27/c)**
Πιέστε το πλήκτρο (RESET) των εντολέων (2) για την επανεκκίνηση του λέβητα.
Αν η ανωμαλία παραμένει, αιτήστε την παρέμβαση της Εξουσιοδοτημένης Τεχνικής Υποστήριξης στην Ζώνη.

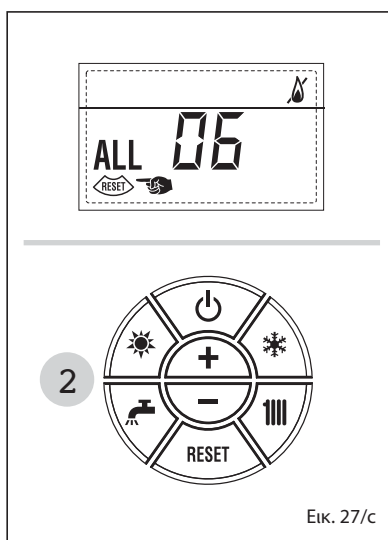

- **ALL 07 (εικ. 27/d)**
Πιέστε το πλήκτρο (RESET) των εντολέων (2) για την επανεκκίνηση του λέβητα.
Αν η ανωμαλία παραμένει, αιτήστε την παρέμβαση της Εξουσιοδοτημένης Τεχνικής Υποστήριξης στην Ζώνη.

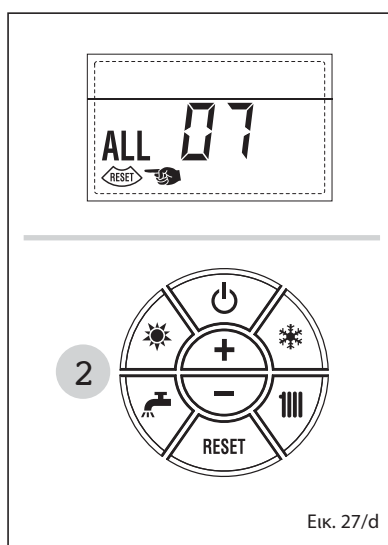

- Από ALL 08 μέχρι σε ALL 10
Αιτήστε την παρέμβαση της Εξουσιοδοτημένης Τεχνικής Υποστήριξης στην Ζώνη.

- **ALL 13 (εικ. 27/e)**
Πιέστε το πλήκτρο (RESET) των εντολέων (2) για την επανεκκίνηση του λέβητα.
Αν η ανωμαλία παραμένει, αιτήστε την παρέμβαση της Εξουσιοδοτημένης Τεχνικής Υποστήριξης στην Ζώνη.

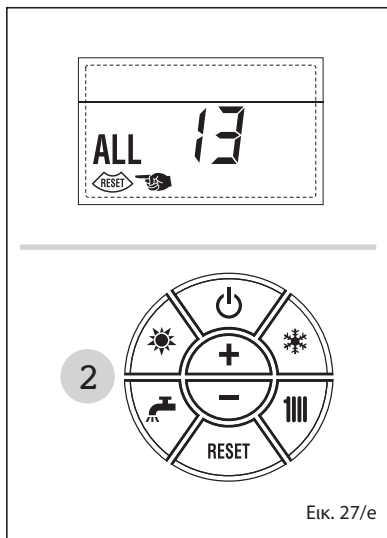

- **ALL 14**
Αιτήστε την παρέμβαση της Εξουσιοδοτημένης Τεχνικής Υποστήριξης στην Ζώνη.

- **ALL 15**
Αιτήστε την παρέμβαση της Εξουσιοδοτημένης Τεχνικής Υποστήριξης στην Ζώνη.

- " **ΑΝΑΒΟΣΒΗΝΕΙ "**
Αιτήστε την παρέμβαση της Εξουσιοδοτημένης Τεχνικής Υποστήριξης στην Ζώνη.

- Από ALL 20 μέχρι σε ALL 35
Αιτήστε την παρέμβαση της Εξουσιοδοτημένης Τεχνικής Υποστήριξης στην Ζώνη.

- **ALL 70 και ALL 71**
Αυτοί οι συναγερμοί εμφανίζονται στην οθόνη του τηλεχειριστηρίου SIME HOME. Αιτήστε την παρέμβαση της Εξουσιοδοτημένης Τεχνικής Υποστήριξης στην Ζώνη.

ΠΡΑΣΙΝΟ LED ΑΝΤΛΙΑΣ ΣΥΣΤΗΜΑ ΥΨΗΛΗΣ ΑΠΟΔΟΣΗΣ (εικ. 28)

Αν απουσιάζει το σήμα LED ή αλλάζει το χρώμα (κόκκινο / πράσινο αναβοσβήνει, αναβοσβήνει κόκκινο ή σταθερό), απευθυνθείτε αποκλειστικά σε ένα εξουσιοδοτημένο τεχνικό προσωπικό.

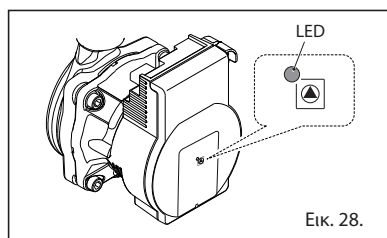

θείτε αποκλειστικά σε ένα εξουσιοδοτημένο τεχνικό προσωπικό.

ΜΕΤΑΣΧΗΜΑΤΙΣΜΟΣ ΑΕΡΙΟΥ

Αν χρειάζεται ο μετασχηματισμός σε άλλο αέριο απευθυνθείτε αποκλειστικά σε εξειδικευμένο τεχνικό προσωπικό.

ΣΥΝΤΗΡΗΣΗ

Είναι χρήσιμο να προγραμματίσετε εγκαίρως την ετήσια συντήρηση της συσκευής ζητώντας την από το Εξειδικευμένο Τεχνικό Προσωπικό κατά την περίοδο Απριλίου-Σεπτεμβρίου.

ΠΡΟΣΟΧΗ: Είναι υποχρεωτικό να αντικατασταθεί το αποκλειστικό καλώδιο τροφοδοσίας μόνο με εφεδρικό καλώδιο που παραγγέλλεται και συνδέεται με εξειδικευμένο προσωπικό.

ΑΠΕΓΚΑΤΑΣΤΑΣΗ, ΔΙΑΘΕΣΗ ΚΑΙ ΑΝΑΚΥΚΛΩΣΗ ΤΗΣ ΣΥΣΚΕΥΗΣ (2012/19/UE)



Η συσκευή, στο τέλος της ωφέλιμης ζωής της, ΠΡΕΠΕΙ ΝΑ ΑΠΟΡΡΙΠΤΕΤΑΙ ΞΕΧΩΡΙΣΤΑ, όπως προβλέπεται από την ισχύουσα νομοθεσία. ΔΕΝ ΠΡΕΠΕΙ να απορριπτεται μαζί με τα αστικά απόβλητα.

Μπορεί να παραδοθεί στα κέντρα διαχωρισμένης αποκομιδής, αν υπάρχουν, ή στους λιανοπωλητές που παρέχουν αυτήν την υπηρεσία.



Η διαφοροποιημένη απόρριψη δεν βλάπτει το περιβάλλον και την υγεία. Σας επιτρέπει επίσης την ανάκτηση πολλών ανακυκλώσιμων υλικών, με μια σημαντική οικονομική και ενεργειακή εξοικονόμηση ενέργειας.

ΠΑΡΑΡΤΗΜΑ

ΚΑΡΤΑ ΠΡΟΪΟΝΤΟΣ

RO

GR

	
MURELLE HE	50 R ErP
Clasă de eficiență energetică sezonieră circuit de încălzire Κλάση εποχιακής ενεργειακής απόδοσης θέρμανσης	
Putere termică (kW) Θερμική ισχύς (kW)	47
Consum anual de energie circuit încălzire (GJ) Ετήσια κατανάλωση ενέργειας θέρμανσης (GJ)	87
Eficiență energetică sezonieră circuit de încălzire (%) Εποχιακή ενεργειακή απόδοση θέρμανσης (%)	93
Putere acustică dB(A) Ηχητική ισχύς dB(A)	53
<p>În interiorul manualului de utilizare al centralei se găsesc măsuri de siguranță ce trebuie adoptate în momentul montării, instalării și al întreținerii aparatului</p> <p>Ειδικές προφυλάξεις που πρέπει να λαμβάνονται κατά την συναρμολόγηση, την εγκατάσταση ή τη συντήρηση της συσκευής περιέχονται στο εσωτερικό του εγχειριδίου οδηγιών του λέβητα</p> <p>În conformitate cu anexa IV (punctul 1) al regulamentului delegat (UE) nr. 811/2013 care completează Directiva 2010/30/UE</p> <p>Συμβατός με το παράρτημα IV (σημείο 1) του κατ' εξουσιοδότηση κανονισμού (ΕΕ) Αρ. 811/2013 που συμπληρώνει την Οδηγία 2010/30/ΕΕ</p>	

ΣΥΝΗΜΜΕΝΟ ΑΑ.1 - MURELLE HE 50 R ErP (κωδ. 8113305)

Informații de furnizat pentru centrale de încălzire a incintelor și centrale mixte							
Model:	MURELLE HE 50 R ErP						
Centrală cu condensare:	Da						
Centrală cu temperatură joasă:	Da						
Centrală de tip B 11:	Nu						
Aparat cu cogenerare pentru încălzirea incintelor:	Nu			Dotat cu un aparat suplimentar de încălzire:	Nu		
Aparat mixt de încălzire:	Nu						
Element	Symbol	Valoare	Unitate	Element	Symbol	Valoare	Unitate
Putere termică nominală	P_n	47	kW	Eficiență energetică sezonieră a încălzirii incintelor	η_s	93	%
Pentru centrale de încălzire a incintelor și centrale mixte: putere termică utilă				Pentru centrale de încălzire a incintelor și centrale mixte: eficiență utilă			
La puterea termică nominală și la un regim de temperatură ridicată ^a	P_4	46,8	kW	La puterea termică nominală și la un regim de temperatură ridicată (*)	η_4	87,8	%
La puterea termică nominală și la un regim de temperatură ridicată ^b	P_1	14,0	kW	La puterea termică nominală și la un regim de temperatură ridicată (*)	η_1	97,7	%
Consum auxiliar de electricitate				Alte elemente			
Cu sarcină totală	e_{max}	0,096	kW	Dispersie termică în standby	P_{stby}	0,076	kW
Cu sarcină parțială	e_{min}	0,024	kW	Consum de energie al arzătorului la aprindere	P_{ign}	0	kW
În modul standby	PSB	0,004	kW	Emisii de Nox	NOx	20	mg/kWh
Pentru aparatele de încălzire mixte:							
Profil de sarcină declarată	--			Eficiența energetică de încălzire a apei	η_{wh}	--	%
Consum zilnic de energie	Q_{elec}	--	kWh	Consum zilnic de combustibil	Q_{fuel}	--	kWh
Detalii de contact	Fonderie Sime S.p.A. Via Garbo 27, 37045 Legnago (VR) ITALIA						
a. Regim de temperatură ridicată: temperatura de retur de 60°C la intrare și o temperatură utilizabilă de 80°C la ieșirea din centrală. b. Temperatură scăzută: temperatura de retur (la intrarea în centrală) pentru centralele cu condensare 30°C, pentru centralele cu temperatură scăzută 37°C și pentru alte centrale 50°C.							
(*) Datele privind randamentul au fost calculate cu putere calorică Hs.							

RO

Πληροφορίες όσον αφορά τις απαιτήσεις για τους λέβητες θέρμανσης χώρου και τους λέβητες συνδυασμένης λειτουργίας							
Μοντέλα:	MURELLE HE 50 R ErP						
Λέβητας συμπύκνωσης:	NAI						
Λέβητας χαμηλής θερμοκρασίας:	NAI						
Λέβητας τύπου B 11:	OXI						
Θερμαντήρας χώρου με συμπαραγωγή:	OXI			Εξοπλισμένος με συμπληρωματικό θερμαντήρα:	OXI		
Θερμαντήρας συνδυασμένης λειτουργίας:	OXI						
Στοιχείο	Σύμβολο	Τιμή	Μονάδα	Στοιχείο	Σύμβολο	Τιμή	Μονάδα
Ονομαστική θερμική ισχύς	P_n	47	kW	Ενεργειακή απόδοση της εποχιακής θέρμανσης χώρου	η_s	93	%
Για τους λέβητες θέρμανσης χώρου και τους λέβητες συνδυασμένης λειτουργίας: ωφέλιμη θερμική ισχύς	Για τους λέβητες θέρμανσης χώρου και τους λέβητες συνδυασμένης λειτουργίας: ωφέλιμη απόδοση						
σε ονομαστική θερμική ισχύ και καθεστώς υψηλής θερμοκρασίας ^a	P_4	46,8	kW	σε ονομαστική θερμική ισχύ και καθεστώς υψηλής θερμοκρασίας (*)	η_4	87,8	%
στο 30% της ονομαστικής θερμικής ισχύος και καθεστώς χαμηλής θερμοκρασίας ^b	P_1	14,0	kW	στο 30% της ονομαστικής θερμικής ισχύος και καθεστώς χαμηλής θερμοκρασίας (*)	η_1	97,7	%
Βοηθητική κατανάλωση ηλεκτρικής ενέργειας				Άλλα στοιχεία			
υπό πλήρες φορτίο	e_{max}	0,096	kW	Διασπορά θερμότητας σε standby	P_{stby}	0,076	kW
υπό μερικό φορτίο	e_{min}	0,024	kW	Κατανάλωση ενέργειας ένα υψος καυστήρα	P_{ign}	0	kW
σε κατάσταση αναμονής	PSB	0,004	kW	Εκπομπές Nox	NOx	20	mg/kWh
Για θερμομαντήρες συνδυασμένης λειτουργίας:							
Δηλωμένο προφίλ φορτίου	--			Ενεργειακή απόδοση θέρμανσης νερού	η_{wh}	--	%
Ημερήσια κατανάλωση ηλεκτρικής ενέργειας	Q_{elec}	--	kWh	Ημερήσια κατανάλωση καυσίμου	$Q_{καύσιμο}$	--	kWh
Στοιχεία επικοινωνίας	Fonderie Sime S.p.A. Via Garbo 27, 37045 Legnago (VR) ITALIA						
a. Λειτουργία σε υψηλή θερμοκρασία: θερμοκρασία επιστροφής 60°C στην είσοδο και 80°C θερμοκρασία τροφοδοσίας στην έξοδο της συσκευής. b. Χαμηλή θερμοκρασία: θερμοκρασία επιστροφής (στην είσοδο του λέβητα) για τους λέβητες συμπύκνωσης 30°C, για τους λέβητες χαμηλής θερμοκρασίας 37°C και για τους λοιπούς λέβητες 50°C.							
(*) Τα δεδομένα απόδοσης έχουν υπολογιστεί με θερμική ισχύ Hs.							

GR



Fonderie Sime S.p.A - Via Garbo, 27 - 37045 Legnago (Vr)
Τηλ. +39 0442 631111 - Fax +39 0442 631292 - www.sime.it